

# コードリール総合カタログ

NICHIDO CORD REEL CATALOG

## VOL.8





- ・100Vコードリール
- ・200Vコードリール
- ・特殊機能リール
- ・延長コード
- ・ブレーカ
- ・万能フッカー
- ・自動巻きリール

## コードリール総合カタログINDEX



目次	1
● コードリール総合カタログINDEX	1

内蔵されている機能説明	3
-------------	---

### 100V一般型コードリール(標準型・抜止式・ロック式などを含め約160品目を標準化)

	● 標準型リール〈長さ・保護機能・電線種などを選べる多種多様な商品群〉	9
	● ロック(引掛)式コンセントリール〈専用のコンセント・プラグを使用し、右に回すことで確実にロックします〉	13
	● 抜止式コンセントリール〈通常のプラグを差込み、少し右に回すと抜止効果が得られます〉	15
	● 極太(3.5mm)電線仕様リール〈極太電線を使用しているため、電圧降下が起きにくく工具の性能をフルに発揮できます〉	17
	● 防雨・防塵型リール(屋外用)〈漏電や感電の危険性が高い雨の日や湿気の多い場所では、防雨型で安全・安心〉	19
	● 延長コード型リール(びっくりール)〈コンセントのみ持っていけるため、高所作業・移動作業に最適です〉	
	■ 標準型	23
	■ ロック(引掛)式	25
	■ 防雨・防塵型	26
	■ 防災型	27
	● リペアポッキンドラム〈アースクリップのみ取替えが可能なので、アース線修理がだれでも簡単におこなえます〉	28
	● 空リール〈あらゆる電線やホース・ロープなどの巻取りに〉	29

### 200Vコードリール(単相・三相コンセント・プラグを使用したコードリールを36品目標準化)

	● 単相200V一般型リール	33
	● 単相200Vロック(引掛)式コンセントリール〈専用のコンセント・プラグを使用し、右に回すことで確実にロックします〉	34
	● 三相200V一般型リール	35
	● 三相200V逆転コンセント付動力用コードリール〈動力用機器の逆転もこれ1台! 差替えるだけ!〉	36
	● 三相200Vロック(引掛)式コンセントリール〈専用のコンセント・プラグを使用し、右に回すことで確実にロックします〉	37
	● 防雨・防塵型三相200V動力用コードリール〈雨や水に強く、湿気の多い場所でも安心・安全の防雨型です〉	38

### 特殊機能リール(便利な付加機能や特殊な安全機能を備えたコードリール)

	● デザインドラム〈小ロットから作成可能! 好きなデザインのほか、企業ロゴ・写真も入れられます〉	41
	● デジタルドラム(DiVA ディーヴァ)〈今の、電圧と電流をデジタル表示! 電圧降下と、使い過ぎが一目でわかる!〉	43
	● 防雨型オープンリール〈コードリールを、焼損から守って安全・長持ち!〉	44
	● スイッチリール〈各コンセントスイッチ付コードリール〉	45
	● 金属センサードラム〈コンクリート内の金属製埋設管を感知した瞬間に通電をしゃ断〉	46
	● マジックリール〈コンセント部は回転せずに、巻取部のみ回転! だから、工具を差したまま電線の引出し・巻取りができる〉	47
	● マジックびっくりール〈コンセント部は回転しない延長コード型〉	48
	● 超高感度(6mA)プレーカ付リール〈6mA以下の漏電なら元電源より先に通電を止める(通常は15mA感度)〉	49
● 防災型リール〈難燃性電線や温度センサーなど4つの安全への機能を装備〉	51	

## コードリール総合カタログINDEX



LEDライトリール

- LEDラインドラム〈夜間・暗闇も安心のイルミネーションドラム〉……………53
- アースチェックリール〈アース線の接続が確実か、コンセントに差込むだけでプラグのランプを見てわかる〉……………54
- 分岐リール〈電線にコンセントまたはソケットがついたコードリール。道路工事などの表示灯用に最適〉……………55
- 防爆コンセント使用リール〈過酷な現場の防爆機器用コードリール〉……………58
- LEDライトリール〈明るいLEDライトがついたコードリール〉……………59
- 電流コントロールリール〈使用電流分を設定しておけば、それ以上使用すると手元で通電を止める〉……………60
- スピードコントローラー〈使用工具のトルクを落とさず回転を落とす〉……………61
- 三相200Vスピードコントローラー〈動力用機械の回転速度が自由自在〉……………62

## その他の関連製品(延長コード・万能フッカー・自動巻リールなど)

64



ポッキンブレーカ

- 50cmショートタップ〈ランプ付コンセント・レナポッキン・防雨型など〉……………65
- 100V延長コード〈10m・20m・30m延長コード〉……………67
- リペアポッキン延長コード〈アースクリップが断線しても、簡単に取替え!!〉……………70
- センサーコード〈暗くなったら自動で点灯〉……………70
- 防雨型延長コード〈屋外作業に最適〉……………71
- 三相200V L型交換プラグ〈抜け落ちにくい!! 200V型プラグですっきり!!〉……………72
- ポッキンブレーカ〈コンセントに差込むだけで危険な漏電事故を未然に防止〉……………73
- セーフティタップシリーズ……………77
- 200V用防雨延長ブレーカ……………78
- ハンドリール……………79
- 補修部品〈壊れた時にすぐ直せる〉……………81
- 住宅変換コード〈屋外用コンセントすべてが使える! 防雨型プラグをスリムなプラグに変換〉……………82
- セーフティスイッチ〈スイッチのない機器がスイッチ付に〉……………82
- ポッキンプラグ付電源電線(成形品)……………83
- アースリール〈アース時における作業上の複雑な操作が安全、簡単に〉……………84
- 万能フッカー〈「なんでも」束ねて、「どこでも」吊るせる〉……………85
- 自動巻リール〈軽量・コンパクト! 取付場所も選ばず便利に使える!〉……………87
- オートリール 使用時の注意事項……………89



オートエア



万能フッカー

- 技術資料……………91
  - アース(接地)は、なぜ必要なのか……………91
  - 漏電しゃ断器は、なぜ必要なのか……………91
  - 屋外用(防雨型)と屋内用は、なぜ使い分けるのか……………91
  - 電線サイズによる負荷電流と電圧降下……………92
  - モーターに必要な効率と電流……………92
  - コンセント形状と定格……………92
  - 200V用プラグ形状と定格……………92
  - 各種コードリール巻取能力表……………93
  - キャブタイヤケーブルの許容電流と電線仕上外径……………93
  - VCTFの許容電流……………93
  - コードリール定格一覧……………94
  - 電動機の容量とキャブタイヤケーブルのサイズ……………94
- 型式別INDEX……………95
- 各種見積書……………99
  - コードリール お見積り記入書……………99
  - 200V防雨延長ブレーカ お見積り記入書……………100
  - オートリール お見積り記入書……………101
  - 三相200Vオートリール お見積り記入書……………102
- 保証規定……………106

# 内蔵されている機能説明

## アース線

■アースを接続しましょう。アースがないと感電のおそれがあります。

接地工事が施されていない場合や、断線などアースに不良状態が生じた場合、接触したものや人体を通じて地絡電流が流れ漏電や断器を作動させます。このようなとき、地絡した時点で即時に漏電や断器が作動するとは限りません。一時的でも人体に地絡電流が流れ大変危険な状態になります。

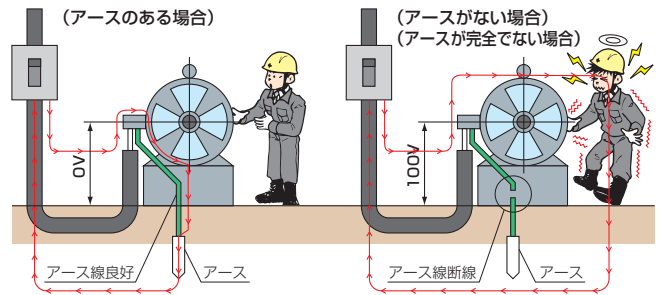

## 電源表示ランプとアースチェックランプ(安全ランプ)

■電源表示ランプ: 通電状態を知らせるランプです。

※一部商品を除く。

■アースチェックランプ(安全ランプ): 電源側のアースの接続が確実か確認できます。



本体を持ち上げて、アースチェックボタンを押しても点灯しない時は電源側のアース線が断線しています。(アース付のNDタイプ以上のリールに標準装備。※一部を除く)



## ポッキングプラグ・Lヘナポッキングプラグ

掲載P81

アース付リールについています。

①・② どちらのコンセントでも使用OK!

- アースピンが自然に倒れ、2Pコンセントも簡単に使えます。
- コンセントから抜くと、アースピンが起き上がります。

ポッキングプラグ



Lヘナポッキングプラグ

抜け落ちにくい!  
2つのコンセントがムダなく使える!!

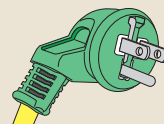

プラグがナナメなので上のコンセントを使用しても下のコンセントを使用できます。またプラグがL型なので、コンセントから抜け落ちにくくなりました。



### 交換用プラグ

PP-01 (一般型・化粧袋入)  
PP-02 (一般型・プラスチックパック入)

屋外用



PP-06 屋内用  
(Lヘナポッキングプラグ・プラスチックパック入)

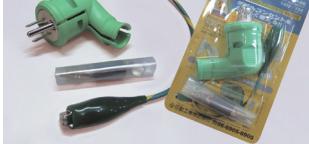

## 漏電しゃ断器 < 超高感度タイプ(6mA)・通常タイプ(15mA) >

漏電保護専用と、過負荷(使い過ぎ)・短絡(ショート)・漏電保護兼用の2種類があります。

### 超高感度ブレーカ

<過負荷(使い過ぎ)・短絡(ショート)・漏電保護兼用>

従来のリールや元電源の漏電、感度電流は通常15mA感度のものですが、6mA感度を使用することにより3mA~6mAの漏電電流であれば元電源よりも先に通電をしゃ断します。



100V専用

### EBタイプ

<漏電保護専用>

漏電時に15mA感度で0.1秒以内にしゃ断します。

ブレーカの表示シールが緑色です



100V・単相200V用

### EKタイプ・ECタイプ(三相200V)

<過負荷(使い過ぎ)・短絡(ショート)・漏電保護兼用>

漏電時に15mA感度で、0.1秒以内にしゃ断します。(超高感度6mA感度もあります)

ブレーカの表示シールが赤色です

15A以上使用時およびショート時にも作動します。3.5mm電線および20Aコンセント仕様には20A容量のものを使用しています。



100V・単相200V用

過負荷(使い過ぎ)時には、20A以上で作動します。



三相200V用

# 内蔵されている機能説明

## 温度センサー (焼損防止保護機能)

※センサーに直接触れても電気はきません。

電線を巻いたまま使用し、  
電線温度が80℃になると自動的に電気をしゃ断します。



自動復帰センサー

### 復帰方法

センサーを指や布などで冷やすと自動でセンサーが復帰します。センサーを復帰する際は必ず接続している工具の電源を切ってください。復帰した際、急に動き出して危険です。

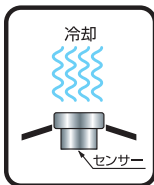

※電源ランプが点灯したままで通電しない時は温度センサーが働いています。

センサーが内蔵しているリールにアイコンで表示しています。  
2.0mmの30m以上漏電しゃ断器付リール・2.0mmの50mリールのすべてについています。  
※一部商品を除く。詳細は該当ページをご確認ください。

## 極太電線 (3.5mm) 仕様

掲載P17

電圧降下を解消します。

- 電線が細く・長くなればなるほどその先で使う電圧は降下します。
- 電圧降下により工具の機能は低下します。

### ■仕上外径 (電線径) 3心 (2心)

	3.5mm	2.0mm	1.25mm
VCT	12.6 (11.8)	10.9 (10.4)	10.1 ( 9.6)
S-VCT	12.6 (11.8)	10.9 (10.4)	10.1 ( 9.6)
2PNCT	12.9 (12.2)	11.1 (10.6)	10.5 ( 9.8)
2CT	14.3 (13.4)	12.6 (11.8)	11.8 (11.2)

### 3.5mm電線



### 2.0mm電線



### 1.25mm電線



## 2PNCT電線 (難燃性) 仕様 (酸素指数31)

掲載P51

酸素指数が高く、火をつけても燃えません。

2PNCT電線…2種EPゴム絶縁クロロブレンゴムキャブタイヤケーブル使用

- 酸素指数…難燃性評価尺度で、酸素指数が高いほど燃えにくい。

酸素指数	難燃性
26以上	火をつけても燃えない
22~25	自己消火性 火をつけても自然に消える
21以下	可燃性 火がつくと燃え続ける

### ■酸素指数が26以上

自己発火および火をつけても燃えることがありません。

### ■酸素指数が22~25まで

酸素が多く含まれていても燃えにくく、火がついても自然に消えます。

### ■酸素指数が21以下

一般的に酸素指数が小さいほどよく燃え、21より小さい場合はいったん火がつけば、空气中で燃え続けるといわれています。

## 抜止式コンセント仕様

掲載P15

通常の (II) (I!) プラグを使用し、少し右方向に回すことによりプラグが抜けません。

※抜く際は少し左方向に回してから抜きます。

### ■125V・接地2Pコンセント (15A)

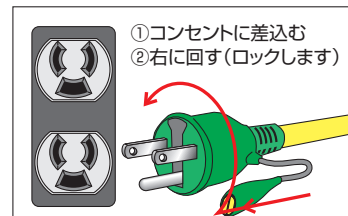

125V・15A  
接地2Pコンセント

# 内蔵されている機能説明

## ロック(引掛)式コンセント・プラグ仕様

掲載P13・P34・P37

引掛式の  専用プラグを使用し、右方向に回すことによりロックされます。

20Aコンセントは、3P20A250V仕様コンセントを使用しています。(受注生産により[NEMA]タイプのコンセント・プラグも生産可能)

**15Aはダブルコンセント**

①コンセントに差込む  
②右に回す(ロックします)

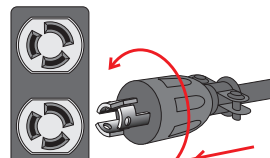

**20A以上はシングルコンセント**



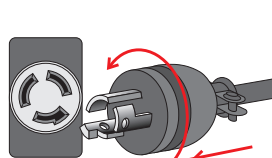



①コンセントに差込む  
②右に回す(ロックします)



125V・15A  
接地2Pコンセント



250V・20A  
3Pコンセント

■刃受けパターン		
ロック式(引掛型)	2P 125V 15A	
	接地2P 125V 15A	
	3P 250V	 
	接地3P 250V	 

※型式末尾の15A・20Aはコンセント・プラグの容量を表しています。

## デジタルドラム『DiVA ディーヴァ』

掲載P43

今の、電圧と電流をデジタル表示!  
電圧降下と、使い過ぎが一目でわかる!

### デジタルメーター(電圧・電流)表示



■無負荷時  
電圧:103V  
電流:0.0Aを表示



■負荷時  
電圧:99V(電圧降下している)  
電流:3.1Aを表示

## 防雨型オープンリール

掲載P44

コードリールを、焼損から守って安全・長持ち!

雨や湿気の多い場所で安心な、漏電遮断器付 防雨型コードリールです。  
電線を完全に引き出してから使用することで、安全にリールの性能を最大限まで使用できます。

※電線をすべて引き出すと通電します。

⚠ スイッチが閉じている状態では通電しません。



※電線を巻いたまま定格電流をこえて使用すると、焼損します。

- ・電線に熱がこもらない。
- ・電線が溶けたり、焼損する危険性がない。

作業が止められることがないのでスムーズ!

電線が少しでも巻かれていると、スイッチが閉じて通電しません。

電線を完全に引き出してから使用してください。

## マジックリール

掲載P47

コンセント部は回転せずに、巻取部のみ回転!  
だから、工具を差したまま電線の引出し・巻取りができる。

コンセントパネルがコードリールの背面フレーム側に配置・固定され、側板(電線部分)のみ回転するため、電動工具のコードをリールのコンセントに差込んだままでも電線の引出し・巻取りをおこなうことができます。

■リードバック(集電装置)

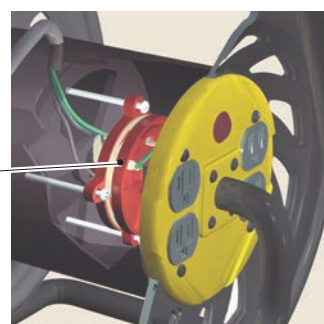
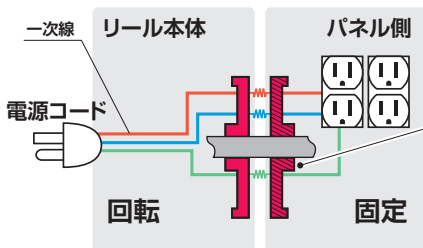

# 内蔵されている機能説明

## 金属センサードラム・ボックス

掲載P46

コンクリート内の金属製埋設管や鉄筋・鉄骨を感知した瞬間に通電をしゃ断。  
コンクリートの湿気による誤作動を激減!!

- 金属に触れてから電源が切れるまで、わずか0.1秒以内
- 警報ブザー/警報ブザー+電源しゃ断の2通り選択できます。

### 作動原理

埋設された金属に電気ドリルなどの刃先が触れると、図の矢印が示すように金属感知の微小電流の回路ができ、それをセンサー部で増幅反応し、0.1秒以内に警報または、警報+電源しゃ断をします。

[この微小電流は人体などにはまったく影響しない電流です]

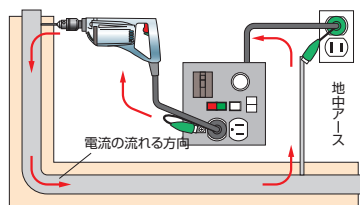

〈ドラムタイプ〉KS-EK34



〈ボックスタイプ〉KS-550

## 電流コントロールリール

掲載P60

使用電流分を設定しておけば、設定電流値で確実に通電を止める。

- 元ブレーカを落とさずに仕事ができます。

■電流設定パネル(電流式)

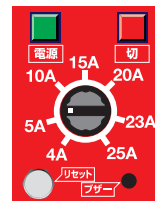

■漏電しゃ断器(熱動式)



※使用コンセント以外に接続されている容量が分からない場合は設定を低めにしてください。

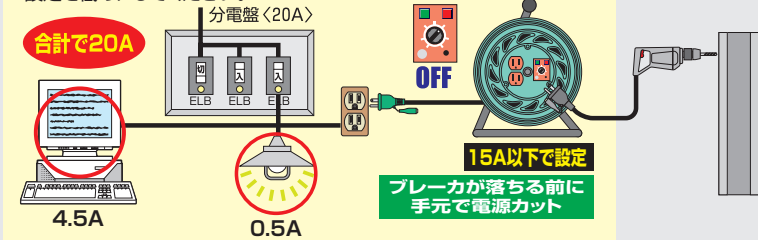

- 左記の状態で工具を15A以上使用した瞬間、電流コントロールリールの所で通電をしゃ断。
- 分電盤のしゃ断器は合計と同じ20Aであれば落ちることはありません。

## スピードコントローラー

掲載P61

使用工具のトルクを落とさず回転を落とす。

### 100V用

- ブラシモータータイプで100V電動工具の回転数を自在に落とすことができる。
- 20~90%減まで調節できます。

(例)毎分1500回転の工具の場合  
約1200回/分~約150回/分



### 三相200V用

- 200Vのモーターなど動力用機械の回転速度を自由自在に変速できる。
- モーターの正転逆転可能。
- 0Hz~100Hzまで可変できます。



## 単相・三相200V結線方法

掲載P33

### 単相200V結線方法

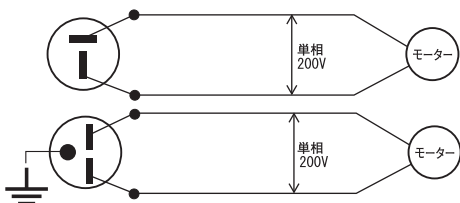

### 三相200V結線方法

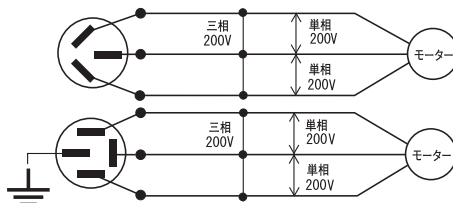

単相200Vは三相200Vの3心のうち2心のみ接続しても使用できます。



# 100V 一般型コードリール

(標準型・抜止式・ロック式などを含め約160品目を標準化)

- 標準型リール〈長さ・保護機能・電線種などを選べる多種多様な商品群〉……………9
- ロック(引掛)式コンセントリール〈専用のコンセント・プラグを使用し、右に回すことで確実にロックします〉……………13
- 抜止式コンセントリール〈通常のプラグを差込み、少し右に回すと抜止効果が得られます〉……………15
- 極太(3.5mm)電線仕様リール〈極太電線を使用しているため、電圧降下が起きにくく工具の性能をフルに発揮できます〉17
- 防雨・防塵型リール(屋外用)〈漏電や感電の危険性が高い雨の日や湿気の多い場所では、防雨型で安全・安心〉……………19
- 延長コード型リール(びっくりリール)〈コンセントのみ持っているため、高所作業・移動作業に最適です〉
  - 標準型……………23
  - ロック(引掛)式……………25
  - 防雨・防塵型……………26
  - 防災型……………27
- リペアポッキンドラム〈アースクリップのみ取替えが可能なので、アース線修理がだれでも簡単におこなえます〉……………28
- 空リール〈あらゆる電線やホース・ロープなどの巻取りに〉……………29



# 標準型リール(屋内用)

★ **売れ筋** マークと、     この色は、売れ筋商品です。

長さ・保護機能・電線種などを選べる  
多種多様な商品群。



10mタイプ										日動JANコード：4937305	
型 式	電線仕様 (電線種×太さ×心)	漏電しや断器 過負荷電流	コンセ ント数	質量 (kg)	梱包数	標準価格 (税別)	元払 発送 単位	JANコード			
■アース無											
Ⓜ 2P 15A 125V											
① <b>NS-104</b>	VCTF2.0×2	—	4	2.6	4	<b>17,400円</b>	40	03202-2			
■アース付											
Ⓜ 接地 2P 15A 125V											
② <b>NS-E14</b>	VCTF2.0×3	—	4	2.8	4	<b>21,600円</b>	20	03203-9			
■アース・漏電保護専用 15mA感度 <b>緑</b> / アース・過負荷漏電保護兼用 15A/15mA感度 <b>赤</b>											
Ⓜ 接地 2P 15A 125V											
③ <b>NS-EB12</b>	VCTF2.0×3		2	2.8	4	<b>37,800円</b>	4	03204-6			
④ <b>NS-EK12</b>								15A <b>赤</b>	03205-3		



**緑 EBタイプ**  
漏電保護専用



**赤 EKタイプ**  
過負荷(使い過ぎ)・  
短絡(ショート)・漏電保護兼用

※詳細はP.3に掲載しています。

※電線の許容電流・コードリールの定格電流と全延時の定格電流は、P93-P94に一覧を掲載しています。  
 ※100V・単相200Vコードリールは、コンセント・プラグの定格が全延時定格となります。  
 ※三相200Vコードリールは、SVCT・VCT2.0mm電線を使用したリール以外はコンセント・プラグの定格が全延時定格となり、SVCT・VCT2.0mm電線を使用したリールは19Aとなります。

# 標準型リール(屋内用)

★ **売れ筋** マークと、  この色は、売れ筋商品です。

**NNP-204D** **売れ筋** **20m**  
●VCT2.0×2心

①

**NNP-206D** **売れ筋** **20m**  
●VCT2.0×2心

②

**NNP-E24** **売れ筋** **20m**  
●VCT2.0×3心

⑤

## 20mタイプ 日動JANコード：4937305

型 式	電線仕様 (電線種×太さ×心)	漏電しゃ断器 過負荷電流	コンセ ント数	質量 (kg)	梱包数	標準価格(税別)	元払 発送 単位	JANコード
-----	--------------------	-----------------	------------	------------	-----	----------	----------------	--------

■アース無

### ① 2P 15A 125V

①	<b>NNP-204D</b>	VCT2.0×2	—	4	5.1	2	12	20,400円	06409-2
②	<b>NNP-206D</b>	VCT2.0×2	—	6	5.1			21,600円	
③	<b>NNP-204F</b>	SVCT3.5×2	—	4	6.1	6	6	30,600円	06411-5
④	<b>NNP-206F</b>	SVCT3.5×2	—	6				31,800円	06412-2

■アース付

### ② 接地 2P 15A 125V

⑤	<b>NNP-E24</b>	VCT2.0×3	—	4	5.6	2	10	33,000円	06413-9
⑥	<b>NNP-E24F</b>	SVCT3.5×3	—	4	7.0			40,800円	

■アース・漏電保護専用 15mA感度 **緑** /アース・過負荷漏電保護兼用 15A・20A/15mA感度 **赤**

### ③ 接地 2P 15A 125V

⑦	<b>NNP-EB24</b>	VCT2.0×3	<b>緑</b>	4	5.7	2	6	48,600円	06414-6
⑧	<b>NNP-EB24F</b>	SVCT3.5×3			7.2			57,000円	
⑨	<b>NNP-EK24</b>	VCT2.0×3	15A <b>赤</b>	4	5.7	2	4	49,800円	06415-3
⑩	<b>NNP-EK24F</b>	SVCT3.5×3	20A <b>赤</b>		7.2			58,200円	

**防塵キャップ**

型式 / **BK-01** 標準価格(税別) **250円**

セット内容

- 防塵カバー × 1
- 付属ネジ × 1

1個セット

防塵キャップは、片側のコンセントに2個必要となります。右記のリールの場合は、4個必要となります。

ワンタッチコンセントには使用できません。

〈防塵キャップ装着時〉

※本カタログに掲載されていない仕様のリールが必要な場合は、P99の見積書をご使用ください。

# 標準型リール(屋内用)

★ **売れ筋** マークと、     この色は、売れ筋商品です。



## 30mタイプ 日動JANコード：4937305

型 式	電線仕様 (電線種×太さ×心)	漏電しゃ断器 過負荷電流	コンセ ント数	質量 (kg)	梱包数	標準価格(税別)	元払 送単 位	JANコード
-----	--------------------	-----------------	------------	------------	-----	----------	---------------	--------

■アース無

### ① 2P 15A 125V

①	<b>NR-304D</b> <small>電源表示 ランプ無</small>	VCT1.25×2	-	4	5.0	4	<b>21,600円</b>	40	00283-4
②	<b>NR-304D-S</b>	VCT1.25×2					<b>22,200円</b>		00284-1
③	<b>NNP-304D</b>	VCT2.0×2	-	4	6.5	2	<b>27,600円</b>	20	06419-1
④	<b>NF-304D</b>	VCT2.0×2					<b>34,800円</b>		01112-6
⑤	<b>NF-304F</b>	SVCT3.5×2					<b>49,200円</b>		01165-2

■アース付

### ② 接地 2P 15A 125V

⑥	<b>NNP-E34</b>	VCT2.0×3	-	4	7.4	2	<b>37,800円</b>	20	06421-4
⑦	<b>NF-E34</b>	VCT2.0×3					<b>42,000円</b>		01115-7
⑧	<b>NF-E34F</b>	SVCT3.5×3					<b>58,200円</b>		01161-4

■アース・漏電保護専用 15mA感度 **緑** /アース・過負荷漏電保護兼用 15A・20A/15mA感度 **赤**

### ③ 接地 2P 15A 125V

⑨	<b>NNP-EB34</b>	VCT2.0×3	-	4	7.5	2	<b>54,000円</b>	10	06427-6
⑩	<b>NF-EB34</b>	VCT2.0×3					<b>59,400円</b>		01110-2
⑪	<b>NF-EB34F</b>	SVCT3.5×3					<b>77,400円</b>		01159-1
⑫	<b>NF-EK34</b>	VCT2.0×3	15A <b>赤</b>	7.5	9.8	2	<b>60,600円</b>	2	01111-9
⑬	<b>NF-EK34F</b>	SVCT3.5×3	20A <b>赤</b>				<b>78,600円</b>		01160-7

### 防塵キャップ

型式 / **BK-01** 標準価格(税別) **250円**

セット内容

- 防塵カバー ×1
- 付属ネジ ×1

1個セット

防塵キャップは、片側のコンセントに2個必要となります。右記のリールの場合は、4個必要となります。

ワンタッチコンセントには使用できません。

〈防塵キャップ装着時〉

※電線の許容電流:コードリールの定格電流と全延時の定格電流は、P93-P94に一覧を掲載しています。  
 ※100V・単相200Vコードリールは、コンセント・プラグの定格が全延時定格となります。  
 ※三相200Vコードリールは、SVCT・VCT2.0mm<sup>2</sup>電線を使用したリール以外はコンセント・プラグの定格が全延時定格となり、SVCT・VCT2.0mm<sup>2</sup>電線を使用したリールは19Aとなります。

# 標準型リール(屋内用)

★ **売れ筋** マークと、     この色は、売れ筋商品です。



## 50mタイプ 日動JANコード：4937305

型 式	電線仕様 (電線種×太さ×心)	漏電しや断器 過負荷電流	コンセン ト数	質量 (kg)	梱包数	標準価格(税別)	元払 発送 単位	JANコード
-----	--------------------	-----------------	------------	------------	-----	----------	----------------	--------

■アース無

Ⓜ 2P 15A 125V

①	<b>NNP-504D</b>	VCT2.0×2	—	4	9.6	2	<b>42,600円</b>	10	06426-9
②	<b>NF-504D</b>	VCT2.0×2	—	4	9.5	2	<b>48,000円</b>	10	01113-3
③	<b>NDN-504F</b>	SVCT3.5×2	—	4	13.0	1	<b>84,600円</b>	1	02503-1

■アース付

Ⓜ 接地 2P 15A 125V

④	<b>NF-E54</b>	VCT2.0×3	—	4	10.8	2	<b>58,200円</b>	6	01116-4
⑤	<b>ND-E54</b>	VCT2.0×3	—	4	11.4	2	<b>60,600円</b>	4	00159-2
⑥	<b>NDN-E54F</b>	SVCT3.5×3	—	4	15.3	1	<b>95,400円</b>	1	02505-5

■アース・漏電保護専用 15mA感度 ● / アース・過負荷漏電保護兼用 15A/15mA感度 ●

Ⓜ 接地 2P 15A 125V

⑦	<b>NF-EB54</b>	VCT2.0×3	<span style="color: green;">●</span>	4	10.9	2	<b>89,400円</b>	1	01117-1
⑧	<b>NF-EK54</b>	VCT2.0×3	<span style="color: red;">●</span>	4	10.9	2	<b>90,600円</b>	1	01118-8

● **EBタイプ**

漏電保護専用



● **EKタイプ**

過負荷(使い過ぎ)・  
短絡(ショート)・漏電保護兼用



※詳細はP.3に掲載しています。

アースチェックランプ(安全ランプ)



**電源側のアースの接続が  
確実か確認できます。**

※詳細はP.3に掲載しています。

温度センサー付



**自動復帰センサー**

※詳細はP.4に掲載しています。

# ロック(引掛)式コンセントリール(屋内用)

★ **売れ筋** マークと、  この色は、売れ筋商品です。



専用のコンセント・プラグを使用し、右に回すことで確実にロックします。

## 30mタイプ

日動JANコード：4937305

型 式	電線仕様 (電線種×太さ×心)	漏電しゃ断器 過負荷電流	コンセ ント数	質量 (kg)	梱包数	標準価格(税別)	元払 発送 単位	JANコード
■アース付								
Ⓞ 接地 2P 15A 125V 引掛式 (Ⓞ→アース)								
① <b>NF-E34L-15A</b>	VCT2.0×3	—	4	7.4	2	<b>57,000</b> 円	2	02555-0
■アース・漏電保護専用 15mA感度 <b>緑</b> /アース・過負荷漏電保護兼用 15A/15mA感度 <b>赤</b>								
Ⓞ 接地 2P 15A 125V 引掛式 (Ⓞ→アース)								
② <b>NF-EB34L-15A</b>	VCT2.0×3	<b>緑</b>	4	7.5	2	<b>73,200</b> 円	1	05127-6
③ <b>NF-EK34L-15A</b>		15A <b>赤</b>				<b>74,400</b> 円		05128-3



**緑 EBタイプ**  
漏電保護専用



**赤 EKタイプ**  
過負荷(使い過ぎ)・  
短絡(ショート)・漏電保護兼用

※詳細はP.3に掲載しています。

### ロック式(引掛式)コンセント

容量にあわせ **Ⓞ** 専用プラグを使用し、右方向に回すことによりロックされます。

**15A**

■125V・3心コンセント

①コンセントに差込む  
②右に回す(ロックします)



※型式末尾の15Aはコンセント・プラグの容量を表しています。

温度センサー付



**自動復帰センサー**

※詳細はP.4に掲載しています。



# 抜止式コンセントリール(屋内用)

★ **売れ筋** マークと、     この色は、売れ筋商品です。



通常のプラグを差込み、少し右に回すと抜止効果が得られます。

## 20mタイプ 日動JANコード：4937305

型 式	電線仕様 (電線種×太さ×心)	漏電しゃ断器 過負荷電流	コンセ ント数	質量 (kg)	梱包数	標準価格(税別)	元払 発送 単位	JANコード
■アース付								
⓪ 接地 2P 15A 125V 抜止式								
① <b>NNP-E24N</b>	VCT2.0×3	—	4	5.6	2	<b>34,800円</b>	4	06422-1
■アース・漏電保護専用 15mA感度 <b>緑</b> /アース・過負荷漏電保護兼用 15A/15mA感度 <b>赤</b>								
② <b>NNP-EB24N</b>	VCT2.0×3	<b>緑</b>	4	5.7	2	<b>50,400円</b>	2	06423-8
③ <b>NNP-EK24N</b>		<b>15A 赤</b>				<b>51,600円</b>		06424-5

## 30mタイプ 日動JANコード：4937305

型 式	電線仕様 (電線種×太さ×心)	漏電しゃ断器 過負荷電流	コンセ ント数	質量 (kg)	梱包数	標準価格(税別)	元払 発送 単位	JANコード
■アース付								
⓪ 接地 2P 15A 125V 抜止式								
④ <b>NNP-E34N</b>	VCT2.0×3	—	4	7.4	2	<b>46,200円</b>	4	06425-2
⑤ <b>NF-E34N</b>						<b>50,400円</b>		02621-2
■アース・漏電保護専用 15mA感度 <b>緑</b> /アース・過負荷漏電保護兼用 15A/15mA感度 <b>赤</b>								
⑥ <b>NF-EB34N</b>	VCT2.0×3	<b>緑</b>	4	7.5	2	<b>68,400円</b>	2	02622-9
⑦ <b>NF-EK34N</b>		<b>15A 赤</b>				<b>69,600円</b>		—

**緑 EBタイプ**  
漏電保護専用

**赤 EKタイプ**  
過負荷(使い過ぎ)・  
短絡(ショート)・漏電保護兼用

※詳細はP.3に掲載しています。

温度センサー付

**自動復帰センサー**

※詳細はP.4に掲載しています。

### 抜止式コンセント

通常の ⓪ ⓪ プラグを使用し、少し右方向に回すことにより**抜止効果**が得られるコンセント。

■125V・接地2Pコンセント(15A)

①コンセントに差込む  
②右に回す

プラグを差して  
“右に回せば”  
抜けません。

※安全のため、コードは引張らないでください。



# 極太(3.5mm)電線仕様リール(屋内用)

★ **売れ筋** マークと、     この色は、売れ筋商品です。



極太電線3.5mm<sup>2</sup>を使用しているため、電圧降下が起きにくく工具の性能をフルに発揮できます。

## 標準型

20mタイプ		日動JANコード：4937305							
型 式	電線仕様 (電線種×太さ×心)	漏電しゃ断器 過負荷電流	コンセ ント数	質量 (kg)	梱包数	標準価格(税別)	元払 発送 単位	JANコード	
■アース無									
Ⓜ 2P 15A 125V									
① <b>NNP-204F</b>	SVCT3.5×2	—	4	6.1	2	<b>30,600円</b>	6	06411-5	
② <b>NNP-206F</b>			6					06412-2	
■アース付									
Ⓜ 接地 2P 15A 125V									
③ <b>NNP-E24F</b>	SVCT3.5×3	—	4	7.0	2	<b>40,800円</b>	4	06416-0	
■アース・漏電保護専用 15mA感度 <span style="background-color: #008000; color: white; border-radius: 50%; padding: 2px;">緑</span> / アース・過負荷漏電保護兼用 20A/15mA感度 <span style="background-color: #ff0000; color: white; border-radius: 50%; padding: 2px;">赤</span>									
Ⓜ 接地 2P 15A 125V									
④ <b>NNP-EB24F</b>	SVCT3.5×3		4	7.2	2	<b>57,000円</b>	2	06417-7	
⑤ <b>NNP-EK24F</b>								20A <span style="background-color: #ff0000; color: white; border-radius: 50%; padding: 2px;">赤</span>	

30mタイプ		日動JANコード：4937305							
型 式	電線仕様 (電線種×太さ×心)	漏電しゃ断器 過負荷電流	コンセ ント数	質量 (kg)	梱包数	標準価格(税別)	元払 発送 単位	JANコード	
■アース無									
Ⓜ 2P 15A 125V									
⑥ <b>NF-304F</b>	SVCT3.5×2	—	4	8.3	2	<b>49,200円</b>	4	01165-2	
■アース付									
Ⓜ 接地 2P 15A 125V									
⑦ <b>NF-E34F</b>	SVCT3.5×3	—	4	9.7	2	<b>58,200円</b>	4	01161-4	
■アース・漏電保護専用 15mA感度 <span style="background-color: #008000; color: white; border-radius: 50%; padding: 2px;">緑</span> / アース・過負荷漏電保護兼用 20A/15mA感度 <span style="background-color: #ff0000; color: white; border-radius: 50%; padding: 2px;">赤</span>									
Ⓜ 接地 2P 15A 125V									
⑧ <b>NF-EB34F</b>	SVCT3.5×3		4	9.8	2	<b>77,400円</b>	1	01159-1	
⑨ <b>NF-EK34F</b>								20A <span style="background-color: #ff0000; color: white; border-radius: 50%; padding: 2px;">赤</span>	

**極太電線(3.5mm<sup>2</sup>)**  
 電線が細く・長くなればなるほど、その先で使う電圧は降下します。  
 電圧降下により工具の能力が低下します。  
 一般に使用されている電線は1.25mm<sup>2</sup>・2.0mm<sup>2</sup>です。

※電線の許容電流:コードリールの定格電流と全延時の定格電流は、P93-P94に一覧を掲載しています。  
 ※100V・単相200Vコードリールは、コンセント・プラグの定格が全延時定格となります。  
 ※三相200Vコードリールは、SVCT-VCT2.0mm<sup>2</sup>電線を使用したリール以外はコンセント・プラグの定格が全延時定格となり、SVCT-VCT2.0mm<sup>2</sup>電線を使用したリールは19Aとなります。  
 ※本カタログに掲載されていない仕様のリールが必要な場合は、P99の見積書をご使用ください。

★ **売れ筋** マークと、 この色は、売れ筋商品です。

# 極太(3.5mm)電線仕様リール(屋内用)



## 標準型

### 50mタイプ

日動JANコード：4937305

型 式	電線仕様 (電線種×太さ×心)	漏電しゃ断器 過負荷電流	コンセ ント数	質 量 (kg)	梱包数	標準価格(税別)	元払 発送 単位	JANコード	
■アース無									
① 2P 15A 125V									
①	<b>NDN-504F</b>	SVCT3.5×2	—	4	13.0	1	<b>84,600円</b>	1	02503-1
■アース付									
② 接地 2P 15A 125V									
②	<b>NDN-E54F</b>	SVCT3.5×3	—	4	15.3	1	<b>95,400円</b>	1	02505-5

## びっくりリール(延長コード型)

### 30m (3m+27m) タイプ

日動JANコード：4937305

型 式	電線仕様 (電線種×太さ×心)	漏電しゃ断器 過負荷電流	1次線 2次線	コンセ ント数	質 量 (kg)	梱包数	標準価格(税別)	元払 発送 単位	JANコード
■アース付									
③ 接地 2P 15A 125V									
③	<b>RND-E30SF</b>	SVCT3.5×3	—	3+2	9.8	2	<b>67,200円</b>	2	00273-5
■アース・漏電保護専用 15mA感度 <b>緑</b> /アース・過負荷漏電保護兼用 20A/15mA感度 <b>赤</b>									
④ 接地 2P 15A 125V									
④	<b>RND-EB30SF</b>	SVCT3.5×3		3+2	9.9	2	<b>88,800円</b>	1	00274-2
⑤	<b>RND-EK30SF</b>						20A <b>赤</b>		<b>90,000円</b>



**緑 EBタイプ**  
漏電保護専用



**赤 EKタイプ**  
過負荷(使い過ぎ)・  
短絡(ショート)・漏電保護兼用

※詳細はP.3に掲載しています。

## 大容量・耐久性抜群の集電装置(リードパック)

回転運動をしながら給電を簡単におこなえるスリップリング方式です。リードパックは2つの回転板からなり、片方はセンター軸に固定しておき、もう片方を側板と同時に回転させながら常に給電することができます。  
(びっくりリール・マジックリール・マジックびっくりリールに内蔵)

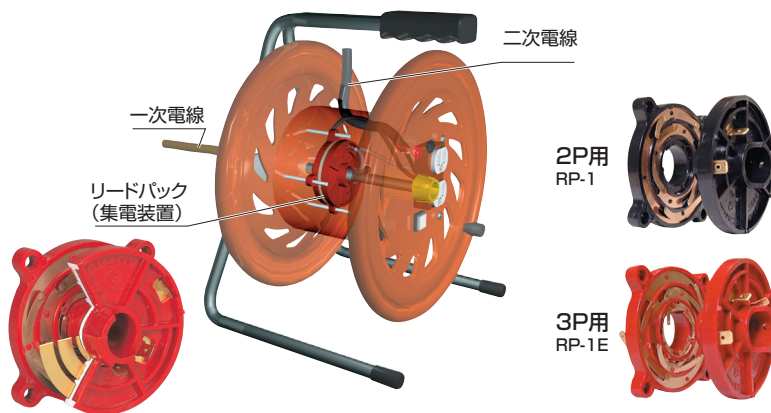

# 防雨・防塵型リール(屋外用)

★ **売れ筋** マークと、  この色は、売れ筋商品です。

漏電や感電の危険性が高い雨の日や湿気の多い場所では、防雨型で安全・安心。



## ナイスリール

### 20mタイプ / 30mタイプ

日動JANコード：4937305

型 式	電線仕様 (電線種×太さ×心)	漏電しゃ断器 過負荷電流	コンセ ント数	質 量 (kg)	梱包数	標準価格(税別)	元払 発送 単位	JANコード
■アース無								
① 2P 15A 125V								
① <b>NGW20-BK</b> ●	VCT1.25×2	—	4	4.4	4	20,400円	20	06742-0
② <b>NGW20-GY</b> ●						20,400円		06809-0
③ <b>NGW30-BK</b> ●				5.1		24,000円	16	06743-7
④ <b>NGW30-GY</b> ●						24,000円		06810-6
■アース付								
① 接地 2P 15A 125V								
⑤ <b>NGW-E20</b> ●	VCT1.25×3	—	4	5.4	2	26,400円	16	06744-4
⑥ <b>NGW-E30</b> ●				6.3		32,400円		12

## 標準型

### 20mタイプ

日動JANコード：4937305

型 式	電線仕様 (電線種×太さ×心)	漏電しゃ断器 過負荷電流	コンセ ント数	質 量 (kg)	梱包数	標準価格(税別)	元払 発送 単位	JANコード
■アース無								
① 2P 15A 125V								
⑦ <b>NPW-203</b>	VCT2.0×2	—	3	5.5	2	30,600円	4	03571-9
■アース付								
① 接地 2P 15A 125V								
⑧ <b>NPW-E23</b>	VCT2.0×3	—	3	5.9	2	34,800円	4	03573-3
⑨ <b>FW-E23F</b>	SVCT3.5×3			7.7		55,800円		2
■アース・漏電保護専用 15mA感度 <b>緑</b> / アース・過負荷漏電保護兼用 15A/15mA感度 <b>赤</b>								
① 接地 2P 15A 125V								
⑩ <b>NPW-EB23</b>	VCT2.0×3	15A <b>赤</b>	3	6.0	2	51,000円	4	03574-0
⑪ <b>NW-EB23</b>				6.6		82,200円		1
⑫ <b>NPW-EK23</b>				6.0		52,200円	4	03575-7
⑬ <b>NW-EK23</b>				6.6		83,400円		1

※雨天などに接続する機器のプラグは防雨(防水)型をご使用ください。

# 防雨・防塵型リール(屋外用)

★ **売れ筋** マークと、  この色は、売れ筋商品です。



本体がフラットなのでメンテナンスがラクラク



## 標準型

### 30mタイプ

日動JANコード：4937305

型 式	電線仕様 (電線種×太さ×心)	漏電しや断器 過負荷電流	コンセン ト数	質量 (kg)	梱包数	標準価格(税別)	元払 発送 単位	JANコード	
■アース無									
Ⓜ 2P 15A 125V									
1	<b>NPW-303</b>	VCT2.0×2	—	3	6.9	2	35,400円	4	03572-6
2	<b>FW-303</b>				7.0		40,800円		01321-2
■アース付									
Ⓜ 接地 2P 15A 125V									
3	<b>NPW-E33</b>	VCT2.0×3	—	3	7.6	2	42,600円	4	03576-4
4	<b>FW-E33</b>				7.8		49,800円		01362-5
5	<b>NW-E33</b>				8.2	76,200円	2	00291-9	
6	<b>NW-E33F</b>	SVCT3.5×3			10.5		100,200円	1	01343-4
■アース・漏電保護専用 15mA感度 <b>緑</b> /アース・過負荷漏電保護兼用 15A・20A/15mA感度 <b>赤</b>									
Ⓜ 接地 2P 15A 125V									
7	<b>XW-EB33</b>	VCT2.0×3			3	2	7.8	1	04636-4
8	<b>XW-EB33-S</b>						62,400円		04637-1
9	<b>NPW-EB33</b>					7.7	58,800円	4	03577-1
10	<b>NW-EB33</b>	8.4	91,200円	1	01304-5				
11	<b>NW-EB33F</b>	SVCT3.5×3			10.7		107,400円	1	01344-1
12	<b>NPW-EK33</b>	VCT2.0×3	15A <b>赤</b>		7.7	2	60,000円	4	03578-8
13	<b>NW-EK33</b>	8.4	92,400円	00292-6					
14	<b>NW-EK33F</b>	SVCT3.5×3	20A <b>赤</b>		10.7		108,600円	1	01345-8
15	<b>NW-EK33PN</b>	2PNCT2.0×3	15A <b>赤</b>		8.7	114,600円	00294-0		
16	<b>NW-EK33FPN</b>	2PNCT3.5×3	20A <b>赤</b>		10.8		132,000円		—

### 50mタイプ

日動JANコード：4937305

型 式	電線仕様 (電線種×太さ×心)	漏電しや断器 過負荷電流	コンセン ト数	質量 (kg)	梱包数	標準価格(税別)	元払 発送 単位	JANコード	
■アース無									
Ⓜ 2P 15A 125V									
17	<b>FW-503</b>	VCT2.0×2	—	3	10.0	2	52,200円	1	01322-9
■アース付									
Ⓜ 接地 2P 15A 125V									
18	<b>FW-E53</b>	VCT2.0×3	—	3	11.0	2	63,600円	1	03166-7
19	<b>NW-E53</b>				11.5		88,800円		01305-2
■アース・漏電保護専用 15mA感度 <b>緑</b> /アース・過負荷漏電保護兼用 15A/15mA感度 <b>赤</b>									
Ⓜ 接地 2P 15A 125V									
20	<b>NW-EB53</b>	VCT2.0×3			3	2	104,400円	1	01307-6
21	<b>NW-EK53</b>	15A <b>赤</b>	105,600円	01308-3					
22	<b>NW-EK53PN</b>	2PNCT2.0×3					152,400円		01309-0

※雨天時などに接続する機器のプラグは防雨(防水)型をご使用ください。

温度センサー付

**自動復帰センサー**

※詳細はP.4に掲載しています。

※**9**NPW-EB33および**10**NPW-EK33の温度センサー付も別注にて取扱っております。  
温度センサー付 NPW-EB33-S 標準価格(税別) 59,400円  
NPW-EK33-S 標準価格(税別) 60,600円

**緑 EBタイプ**

漏電保護専用



**赤 EKタイプ**

過負荷(使い過ぎ)・  
短絡(ショート)・漏電保護兼用



※詳細はP.3に掲載しています。

# 防雨・防塵型リール(屋外用)

★ **売れ筋** マークと、  この色は、売れ筋商品です。



## 抜止式コンセント仕様(通常プラグを使用します)

### 30mタイプ

日動JANコード：4937305

型 式	電線仕様 (電線種×太さ×心)	漏電しや断器 過負荷電流	コンセ ント数	質 量 (kg)	梱包数	標準価格(税別)	元払 発送 単位	JANコード
■アース付								
Ⓜ 接地 2P 15A 125V 抜止式								
① <b>NW-E33N</b>	VCT2.0×3	—	3	7.8	2	<b>78,000</b> 円	1	02652-6
■アース・漏電保護専用 15mA感度 <b>緑</b> /アース・過負荷漏電保護兼用 15A/15mA感度 <b>赤</b>								
Ⓜ 接地 2P 15A 125V 抜止式								
② <b>NW-EB33N</b>	VCT2.0×3	15A <b>赤</b>	3	8.4	2	<b>94,800</b> 円	1	—
③ <b>NW-EK33N</b>						<b>96,000</b> 円		—

※雨天時などに接続する機器のプラグは防雨(防水)型をご使用ください。

### ■本体防雨コンセント



**緑 EBタイプ**  
漏電保護専用



**赤 EKタイプ**  
過負荷(使い過ぎ)・  
短絡(ショート)・漏電保護兼用



※詳細はP.3に掲載しています。

温度センサー付

 **自動復帰センサー**

※詳細はP.4に掲載しています。

### 抜止式コンセント

通常の Ⓜ Ⓜ プラグを使用し、少し右方向に  
回すことにより**抜止効果**が得られるコンセント。

■ 125V・接地2Pコンセント(15A)

①コンセントに差込む  
②右に回す



プラグを差して  
“右に回せば”  
抜けません。



※2Pは防雨型になりません。

※安全のため、コードは引張らないでください。

※本カタログに掲載されていない仕様のコードリールが必要な場合は、P99の見積書をご使用ください。



# 延長コード型リール(びっくりリール) (屋内用)

**コンセントのみ持っていける**ため、高所作業・移動作業に最適です。

- 漏電しゃ断器付は、温度センサーがついています。(一部商品を除く)
- アース付は、すべてポッキングプラグ付です。

## びっくりリール使用例



## 大容量・耐久性抜群の集電装置(リードパック)

回転運動をしながら給電を簡単におこなえるスリッピング方式です。リードパックは2つの回転板からなり、片方はセンター軸に固定しておき、もう片方を側板と同時に回転させながら常に給電することができます。(びっくりリール・マジックリール・マジックびっくりリールに内蔵)

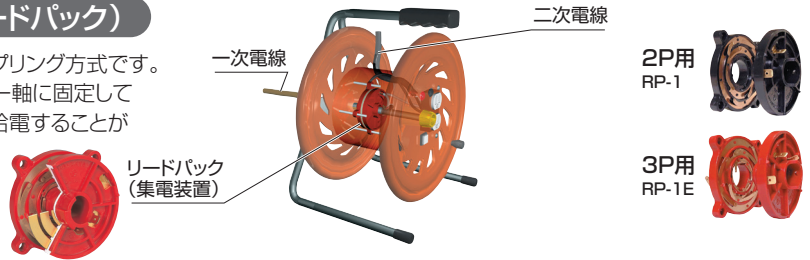

### 延長コードやびっくりリールの先端の補修用に!!

#### ボデコン

#### MT-1E

梱包数:10  
元払発送単位:20  
標準価格(税別) **4,800円**

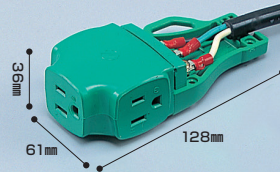

### 延長コードやびっくりリールの先端の補修用に!!

#### ボデコン

#### 通電ランプ付

#### MTL-2E

梱包数:10  
元払発送単位:20  
標準価格(税別) **6,300円**



## ■ほたるコンセント

(漏電しゃ断器付(RNDタイプ)のみ)

暗闇でも通電状態が一目瞭然!!  
暗所での作業に際し、コンセント部が光ることにより、足などを引掛けることも少なく安全に作業ができます。



緑 EBタイプ  
漏電保護専用



赤 EKタイプ  
過負荷(使い過ぎ)・  
短絡(ショート)・漏電保護兼用

※詳細はP.3に掲載しています。

※電線の許容電流:コードリールの定格電流と全延時の定格電流は、P93-P94に掲載しています。  
※100V・単相200Vコードリールは、コンセント・プラグの定格が全延時定格となります。  
※三相200Vコードリールは、SVCT・VCT2.0mm電線を使用したリール以外はコンセント・プラグの定格が全延時定格となり、SVCT・VCT2.0mm電線を使用したリールは19Aとなります。



## のびーる

### 10m (1m+9m) タイプ

日動JANコード: 4937305

型 式	電線仕様 (電線種×太さ×心)	漏電しゃ断器 過負荷電流	コンセ ント数	質 量 (kg)	梱包数	標準価格(税別)	元払 発送 単位	JANコード
■アース無								
① 2P 12A 125V								
①	FB10S-BK ●	VCTF1.25×2	—	2.7	4	21,600円	40	06173-2
②	FB10S-OG ●	VCTF1.25×2	—	2.7	4	21,600円		06174-9
③	FB10S-WH ○	VCTF1.25×2	—	2.7	4	21,600円		06172-5

※本カタログに掲載されていない仕様のリールが必要な場合は、P99の見積書をご使用ください。

★ **売れ筋** マークと、     この色は、売れ筋商品です。

# 延長コード型リール(びっくりリール)(屋内用)



## 標準型

### 20m (3m+17m) タイプ 日動JANコード：4937305

型 式	電線仕様 (電線種×太さ×心)	漏電しゃ断器 過負荷電流	コンセ ント数	質量 (kg)	梱包数	標準価格(税別)	元払 発送 単位	JANコード
■アース無								
Ⓜ 2P 15A 125V								
① <b>RSA-20S</b>	VCT1.25×2	—	3	4.0	4	27,000円	12	00239-1
② <b>RND-20S</b>	VCT2.0×2	—	3+2	5.2	2	31,800円	6	06432-0
■アース付								
Ⓜ 接地 2P 15A 125V								
③ <b>RND-E20S</b>	VCT2.0×3	—	3+2	5.8	2	37,200円	4	06433-7
■アース・漏電保護専用 15mA感度 <span style="color: green;">●</span> /アース・過負荷漏電保護兼用 15A/15mA感度 <span style="color: red;">●</span>								
Ⓜ 接地 2P 15A 125V								
④ <b>RND-EB20S</b>	VCT2.0×3	<span style="color: green;">●</span>	3+2	5.9	2	55,200円	2	06434-4
⑤ <b>RND-EK20S</b>	VCT2.0×3	15A <span style="color: red;">●</span>	3+2	5.9	2	56,400円	2	06435-1

### 30m (3m+27m) タイプ 日動JANコード：4937305

型 式	電線仕様 (電線種×太さ×心)	漏電しゃ断器 過負荷電流	コンセ ント数	質量 (kg)	梱包数	標準価格(税別)	元払 発送 単位	JANコード
■アース無								
Ⓜ 2P 15A 125V								
⑥ <b>RSA-30S</b>	VCT1.25×2	—	3	5.1	4	30,600円	8	00240-7
⑦ <b>RND-30S</b>	VCT2.0×2	—	3+2	7.2	2	38,400円	4	00251-3
■アース付								
Ⓜ 接地 2P 15A 125V								
⑧ <b>RND-E30S</b>	VCT2.0×3	—	3+2	8.0	2	46,800円	4	00253-7
⑨ <b>RND-E30SF</b>	SVCT3.5×3	—	3+2	9.8	2	67,200円	2	00273-5
■アース・漏電保護専用 15mA感度 <span style="color: green;">●</span> /アース・過負荷漏電保護兼用 15A・20A/15mA感度 <span style="color: red;">●</span>								
Ⓜ 接地 2P 15A 125V								
⑩ <b>RND-EB30S</b>	VCT2.0×3	<span style="color: green;">●</span>	3+2	8.1	2	74,400円	1	00254-4
⑪ <b>RND-EB30SF</b>	SVCT3.5×3	<span style="color: green;">●</span>	3+2	9.9	2	88,800円	1	00274-2
⑫ <b>RND-EK30S</b>	VCT2.0×3	15A <span style="color: red;">●</span>	3+2	8.1	2	76,200円	1	00255-1
⑬ <b>RND-EK30SF</b>	SVCT3.5×3	20A <span style="color: red;">●</span>	3+2	9.9	2	90,000円	1	00275-9

### 50m (3m+47m) タイプ 日動JANコード：4937305

型 式	電線仕様 (電線種×太さ×心)	漏電しゃ断器 過負荷電流	コンセ ント数	質量 (kg)	梱包数	標準価格(税別)	元払 発送 単位	JANコード
■アース無								
Ⓜ 2P 15A 125V								
⑭ <b>RND-50S</b>	VCT2.0×2	—	3+2	10.1	2	48,600円	4	00252-0
■アース付								
Ⓜ 接地 2P 15A 125V								
⑮ <b>RND-E50S</b>	VCT2.0×3	—	3+2	11.4	2	72,600円	2	00266-7
■アース・漏電保護専用 15mA感度 <span style="color: green;">●</span> /アース・過負荷漏電保護兼用 15A/15mA感度 <span style="color: red;">●</span>								
Ⓜ 接地 2P 15A 125V								
⑯ <b>RND-EB50S</b>	VCT2.0×3	<span style="color: green;">●</span>	3+2	11.5	2	91,800円	1	00267-4
⑰ <b>RND-EK50S</b>	VCT2.0×3	15A <span style="color: red;">●</span>	3+2	11.5	2	93,000円	1	00268-1

※コンセント数は 先端+本体 です。

温度センサー付

**自動復帰センサー**

※詳細はP.4に掲載しています。

# 延長コード型リール(びっくりリール) / ロック(引掛)式コンセント・プラグ



リールは電源の側に置いて、コードの先についているコンセントを引張っていきける

## ロック(引掛)式コンセントリール(延長コード型)(屋内用)

30m (3m+27m) タイプ		日動JANコード：4937305						
型 式	電線仕様 (電線種×太さ×心)	漏電しゃ断器 過負荷電流	コンセ ント数	質量 (kg)	梱包数	標準価格(税別)	元払 発送 単位	JANコード
■アース・漏電保護専用 15mA感度 <b>緑</b> / アース・過負荷漏電保護兼用 15A/15mA感度 <b>赤</b>								
Ⓢ 接地 2P 15A 125V 引掛式 (Ⓢ-アース)								
① RND-EB30SL	VCT2.0×3	緑	2+2	8.2	2	91,800円	1	05129-0
② RND-EK30SL		15A 赤				93,000円		05130-6

\*コンセント数は 先端+本体 です。



■ロック式コンセント

<p><b>緑 EBタイプ</b> 漏電保護専用</p>	<p><b>赤 EKタイプ</b> 過負荷(使い過ぎ)・ 短絡(ショート)・漏電保護兼用</p>
※詳細はP.3に掲載しています。	

温度センサー付

**自動復帰センサー**

※詳細はP.4に掲載しています。

★ **売れ筋** マークと、     この色は、売れ筋商品です。 **延長コード型リール(びっくりール)(屋外用)(屋内用)**



**防雨・防塵型(屋外用)**

30m (3m+27m) タイプ		日動JANコード : 4937305							
型 式	電線仕様 (電線種×太さ×心)	漏電しや断器 過負荷電流	コンセ ント数	質 量 (kg)	梱包数	標準価格(税別)	元払 発送 単位	JANコード	
■アース付									
⚠ 接地 2P 15A 125V									
①	<b>RBW-E30S</b>	VCT2.0×3	—	3+1	9.5	1	<b>85,800円</b>	2	00232-2
■アース・漏電保護専用 15mA感度 <b>緑</b> /アース・過負荷漏電保護兼用 15A/15mA感度 <b>赤</b>									
⚠ 接地 2P 15A 125V									
②	<b>RBW-EB30S</b>	VCT2.0×3	<b>緑</b>	3+1	9.7	1	<b>103,200円</b>	1	00234-6
③	<b>RBW-EK30S</b>	VCT2.0×3	15A <b>赤</b>				<b>104,400円</b>		00233-9
④	<b>RBW-EK30SPN</b>	2PNCT2.0×3					<b>128,400円</b>		00236-0

50m (3m+47m) タイプ		日動JANコード : 4937305							
型 式	電線仕様 (電線種×太さ×心)	漏電しや断器 過負荷電流	コンセ ント数	質 量 (kg)	梱包数	標準価格(税別)	元払 発送 単位	JANコード	
■アース付									
⚠ 接地 2P 15A 125V									
⑤	<b>RBW-E50S</b>	VCT2.0×3	—	3+1	12.9	1	<b>103,200円</b>	1	01312-0
■アース・漏電保護専用 15mA感度 <b>緑</b> /アース・過負荷漏電保護兼用 15A/15mA感度 <b>赤</b>									
⚠ 接地 2P 15A 125V									
⑥	<b>RBW-EB50S</b>	VCT2.0×3	<b>緑</b>	3+1	13.1	1	<b>120,000円</b>	1	01313-7
⑦	<b>RBW-EK50S</b>	VCT2.0×3	15A <b>赤</b>				<b>121,200円</b>		01314-4
⑧	<b>RBW-EK50SPN</b>	2PNCT2.0×3					<b>159,600円</b>		01318-2

※雨天時などに接続する機器のプラグは防雨(防水)型をご使用ください。

**先端トリプルコンセント部のみ防雨型(屋内用)**

30m (3m+27m) タイプ		日動JANコード : 4937305							
型 式	電線仕様 (電線種×太さ×心)	漏電しや断器 過負荷電流	コンセ ント数	質 量 (kg)	梱包数	標準価格(税別)	元払 発送 単位	JANコード	
■アース付									
⚠ 接地 2P 15A 125V									
⑨	<b>RNW-E30S</b>	VCT2.0×3	—	3+2	7.5	2	<b>55,800円</b>	2	00261-2

※コンセント数は 先端+本体 です。  
 ※電線の許容電流:コードリールの定格電流と全延時の定格電流は、P93-P94に一覧を掲載しています。  
 ※100V・単相200Vコードリールは、コンセント・プラグの定格が全延時定格となります。  
 ※三相200Vコードリールは、SVCT-VCT2.0mm電線を使用したリール以外はコンセント・プラグの定格が全延時定格となり、SVCT-VCT2.0mm電線を使用したリールは19Aとなります。  
 ※本カタログに掲載されていない仕様のリールが必要な場合は、P99の見積書をご使用ください。

## 延長コード型リール(びっくりリール) (屋外用)



## 防災型リール(屋外用)

## 30mタイプ

日動JANコード：4937305

型 式	電線仕様 (電線種×太さ×心)	漏電しや断器 過負荷電流	コンセ ント数	質 量 (kg)	梱包数	標準価格(税別)	元払 発送 単位	JANコード
■アース・過負荷漏電保護兼用 15A/15mA感度 <b>赤</b>								
⚠ 接地 2P 15A 125V								
① RBW-EK30SPN	2PNCT2.0×3	15A <b>赤</b>	3+1	10.0	1	128,400円	1	00236-0

## 50mタイプ

日動JANコード：4937305

型 式	電線仕様 (電線種×太さ×心)	漏電しや断器 過負荷電流	コンセ ント数	質 量 (kg)	梱包数	標準価格(税別)	元払 発送 単位	JANコード
■アース・過負荷漏電保護兼用 15A/15mA感度 <b>赤</b>								
⚠ 接地 2P 15A 125V								
② RBW-EK50SPN	2PNCT2.0×3	15A <b>赤</b>	3+1	13.7	1	159,600円	1	01318-2

※雨天時などに接続する機器のプラグは防雨(防水)型をご使用ください。

※コンセント数は 先端+本体 です。

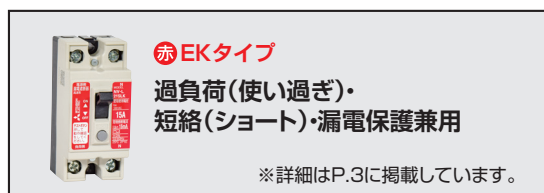

温度センサー付



自動復帰センサー

※詳細はP.4に掲載しています。

# リペアポッキンドラム(屋外用)

★ **売れ筋** マークと、 この色は、売れ筋商品です。

リペアポッキンドラム 100V一般型コードリール



アースクリップのみ取替えが可能なので、アース線修理がだれでも簡単におこなえます。

## 30mタイプ

日動JANコード：4937305

型 式	電線仕様 (電線種×太さ×心)	漏電しゃ断器 過負荷電流	コンセン ト数	質 量 (kg)	梱包数	標準価格(税別)	元払 発送 単位	JANコード
-----	--------------------	-----------------	------------	-------------	-----	----------	----------------	--------

■アース付

⚠ 接地 2P 15A 125V

①	<b>NPW-E33RE</b>	VCT2.0×3	—	3	7.6	2	<b>44,400円</b>	4	05224-2
②	<b>FW-E33RE</b>	VCT2.0×3	—	3	7.8	2	<b>51,600円</b>	4	05227-3

■アース・漏電保護専用 15mA感度 **緑** /アース・過負荷漏電保護兼用 15A/15mA感度 **赤**

⚠ 接地 2P 15A 125V

③	<b>NPW-EB33RE</b>	VCT2.0×3	15A <b>赤</b>	3	7.7	2	<b>59,000円</b>	4	05225-9
④	<b>NW-EB33RE</b>				8.4		<b>93,600円</b>	1	05229-7
⑤	<b>NPW-EK33RE</b>				7.7		<b>60,000円</b>	4	05226-6
⑥	<b>NW-EK33RE</b>				8.4		<b>94,800円</b>	1	05230-3

## 50mタイプ

日動JANコード：4937305

型 式	電線仕様 (電線種×太さ×心)	漏電しゃ断器 過負荷電流	コンセン ト数	質 量 (kg)	梱包数	標準価格(税別)	元払 発送 単位	JANコード
-----	--------------------	-----------------	------------	-------------	-----	----------	----------------	--------

■アース付

⚠ 接地 2P 15A 125V

⑦	<b>FW-E53RE</b>	VCT2.0×3	—	3	11.0	2	<b>65,400円</b>	1	05228-0
---	-----------------	----------	---	---	------	---	----------------	---	---------

■アース・漏電保護専用 15mA感度 **緑** /アース・過負荷漏電保護兼用 15A/15mA感度 **赤**

⚠ 接地 2P 15A 125V

⑧	<b>NW-EB53RE</b>	VCT2.0×3	15A <b>赤</b>	3	11.8	2	<b>106,200円</b>	1	05231-0
⑨	<b>NW-EK53RE</b>						<b>107,400円</b>		05232-7

\*雨天時などに接続する機器のプラグは防雨(防水)型をご使用ください。



\*⑧NPW-EK33REの温度センサー付も別注にて取扱っております。  
温度センサー付 NPW-EK33RE-S 標準価格(税別) 62,400円

# 空リール

■空リール寸法表 (単位: mm)

※巻取能力表はP93に掲載しています。

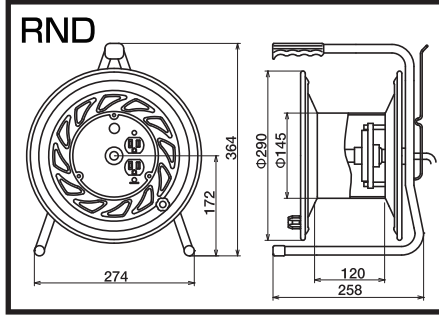
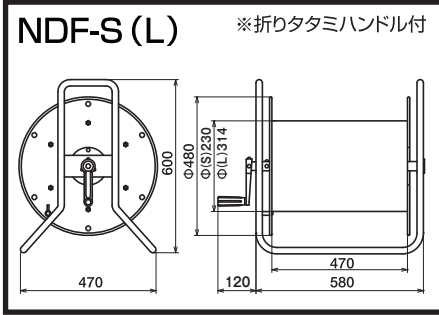
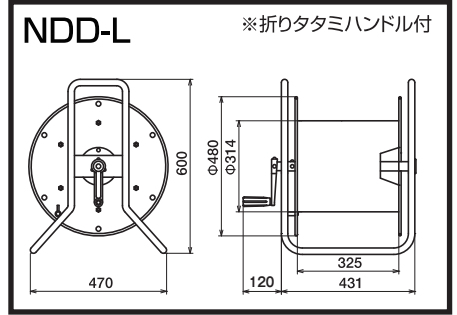
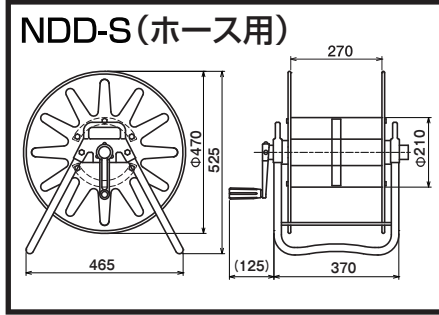
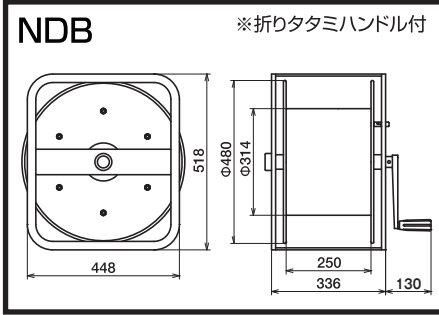
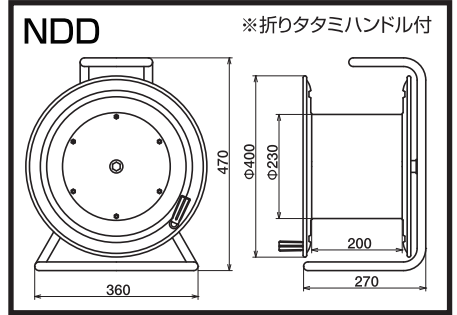
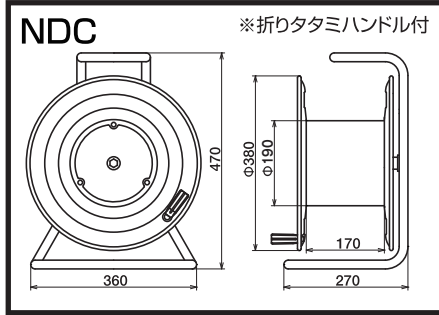
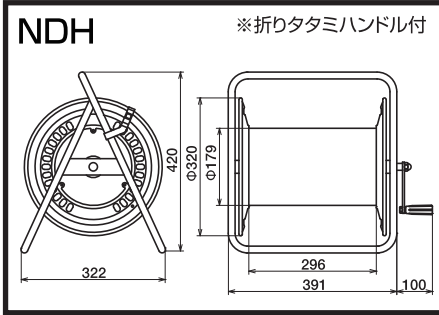
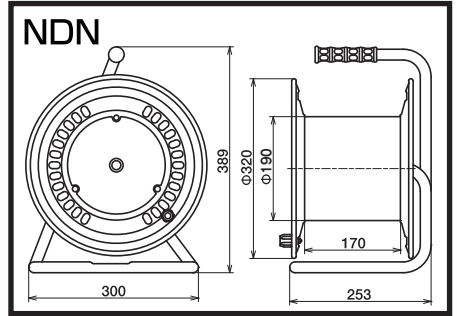
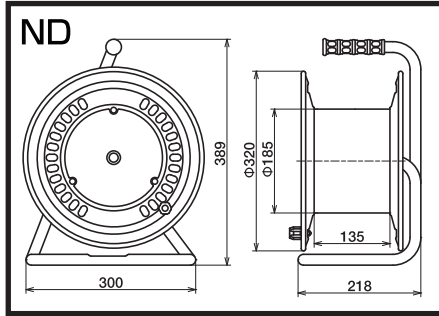
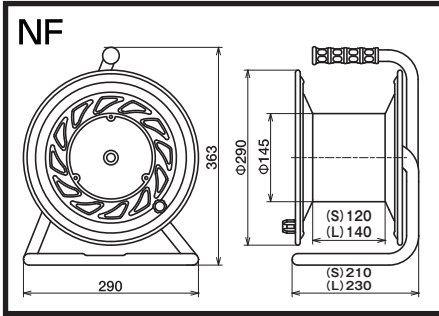
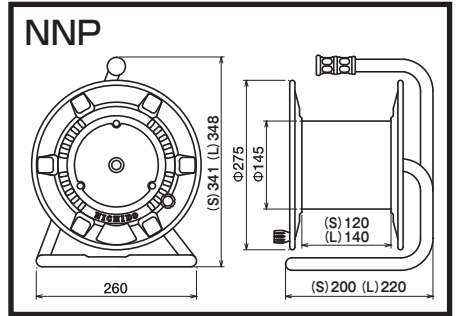
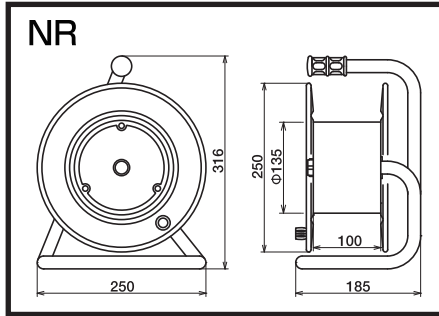
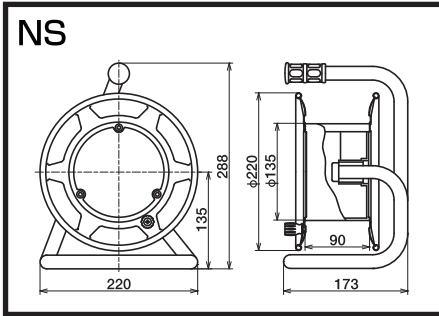

多種多様な、空リールをご用意できます。  
あらゆる電線やホース・ロープなどの巻取りに。

## ■各種空リール

※巻取能力表はP93に掲載しています。



## ■標準型

日動JANコード：4937305

型式	質量 (kg)	梱包数	標準価格 (税別)	元払 発送 単位	JANコード
■コンセント無					
① NS-00	1.5	4	8,800円	8	—
② NR-00	1.6		8,000円		03092-9
③ NNP-00S (120)	2.0		9,500円		05989-0
④ NNP-00L (140)	2.1		9,500円		05990-6
⑤ NF-00S (120)	2.2	2	11,500円	6	03100-1
⑥ NF-00L (140)	2.2		11,500円		03103-2
⑦ ND-00 (135)	2.5		14,400円		03106-3
⑧ NDN-00 (170)			14,400円		03109-4
⑨ NDH-00			5.2		36,000円
⑩ NDD-00	6.5	1	47,400円	2	03118-6
⑪ NDB-00	16		14,000円		03119-3
⑫ NDD-S (ホース用)	8.0		60,000円	1	00348-0

※(カッコ)内の数字は巻胴の長さです。

型式	質量 (kg)	梱包数	標準価格 (税別)	元払 発送 単位	JANコード
■コンセント4個付					
⑬ 2P 15A 125V					
⑫ NR-04	1.6	4	9,800円	8	03093-6
⑬ NF-04L (140)	2.2	2	13,200円	6	03104-9
⑭ NDN-04 (170)	2.5		15,600円	4	03110-0



# 200V コードリール

(単相・三相コンセント・プラグを使用したコードリールを36品目標準化!用途にあわせた別注品製作可能)

- 単相200V一般型リール ..... **33**
- 単相200Vロック(引掛)式コンセントリール(専用のコンセント・プラグを使用し、右に回すことで確実にロックします) ... **34**
- 三相200V一般型リール ..... **35**
- 三相200V逆転コンセント付動力用コードリール(動力用機器の逆転もこれ1台!差替えるだけ!) ..... **36**
- 三相200Vロック(引掛)式コンセントリール(専用のコンセント・プラグを使用し、右に回すことで確実にロックします) ... **37**
- 防雨・防塵型三相200V動力用コードリール(雨や水に強く、湿気が多い場所でも安心・安全の防雨型です) ... **38**



# 単相200V一般型リール(屋内用)

★ **売れ筋** マークと、  この色は、売れ筋商品です。



30mタイプ [15A]										日動JANコード：4937305	
型 式	電線仕様 (電線種×太さ×心)	漏電しゃ断器 過負荷電流	コンセ ント数	質量 (kg)	梱包数	標準価格 (税別)	元払 発送 単位	JANコード			
■アース付											
⊖ (Wコン)接地 2P 15A 250V											
①	<b>NF-E230-15A</b>	VCT2.0×3	—	4	7.5	2	<b>48,600円</b>	2	01888-0		
■アース・漏電保護専用 15mA感度 <b>緑</b> /アース・過負荷漏電保護兼用 15A/15mA感度 <b>赤</b>											
⊖ (Wコン)接地 2P 15A 250V											
②	<b>NF-EB230-15A</b>	VCT2.0×3		4	7.6	2	<b>69,600円</b>	1	01889-7		
③	<b>NF-EK230-15A</b>						15A <b>赤</b>		<b>74,400円</b>	—	

### 防塵キャップ

型式 / **BK-01** 標準価格(税別) **250円**

セット内容

- 防塵カバー × 1
- 付属ネジ × 1

**1個セット**

防塵キャップは、片側のコンセントに2個必要となります。  
右記のリールの場合は、4個必要となります。

ワンタッチコンセントには使用できません。

〈防塵キャップ装着時〉

※電線の許容電流:コードリールの定格電流と全延時の定格電流は、P93-P94に一覧を掲載しています。  
 ※100V・単相200Vコードリールは、コンセント・プラグの定格が全延時定格となります。  
 ※三相200Vコードリールは、SVCT・VCT2.0mm電線を使用したリール以外はコンセント・プラグの定格が全延時定格となり、SVCT・VCT2.0mm電線を使用したリールは19Aとなります。

★ **売れ筋** マークと、  この色は、売れ筋商品です。

# 単相200Vロック(引掛)式コンセントリール(屋内用)

専用のコンセント・プラグを使用し、右に回すことで確実にロックします。



## 30mタイプ [20A] 日動JANコード：4937305

型 式	電線仕様 (電線種×太さ×心)	漏電しや断器 過負荷電流	コンセ ント数	質 量 (kg)	梱包数	標準価格 (税別)	元払 発送 単位	JANコード	
■アース付									
((⊙)→アース) (φ35)3P 20A 250V【外カギ】								((⊙)→アース)	
①	ND-E230L-20A	VCT2.0×3	—	3	8.1	2	58,200円	1	02833-9
■アース・漏電保護専用 15mA感度 <b>緑</b> /アース・過負荷漏電保護兼用 20A/15mA感度 <b>赤</b>									
((⊙)→アース) (φ35)3P 20A 250V【外カギ】								((⊙)→アース)	
②	ND-EB230L-20A	VCT2.0×3	<b>緑</b>	3	8.2	2	82,200円	1	—
③	ND-EK230L-20A	VCT2.0×3	20A <b>赤</b>	3	8.2	2	87,000円	1	—

⊙ ⊙ のコンセント・プラグは三相200Vでも使用できますが、このリールは**単相200V専用リール**です。**絶対に三相200Vで使用しないでください。**

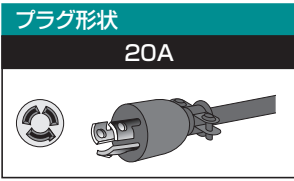

アースチェックランプ(安全ランプ)

**電源側のアースの接続が確実に確認できます。**  
※詳細はP.3に掲載しています。

※電線の許容電流・コードリールの定格電流と全延時の定格電流は、P93-P94に一覧を掲載しています。  
※100V・単相200Vコードリールは、コンセント・プラグの定格が全延時定格となります。  
※三相200Vコードリールは、SVCT・VCT2.0mm電線を使用したリール以外はコンセント・プラグの定格が全延時定格となり、SVCT・VCT2.0mm電線を使用したリールは19Aとなります。

# 三相200V一般型リール(屋内用)

★ **売れ筋** マークと、     この色は、売れ筋商品です。

**ND-E320-20A** **売れ筋** **20m**  
●SVCT2.0×4心

389mm  
218mm 320mm

250V 20A

①

**ND-EC320-20A** **20m**  
●SVCT2.0×4心

389mm  
218mm 320mm

250V 20A

過負荷・短絡  
漏電保護兼用

③

**ND-E330-20A** **売れ筋** **30m**  
●SVCT2.0×4心

389mm  
218mm 320mm

250V 20A

⑤

**NDN-EC350-20A** **50m**  
●SVCT2.0×4心

389mm  
253mm 320mm

250V 20A

過負荷・短絡  
漏電保護兼用

⑩

20mタイプ [20A]		日動JANコード：4937305						
型 式	電線仕様 (電線種×太さ×心)	漏電しゃ断器 過負荷電流	コンセ ント数	質量 (kg)	梱包数	標準価格(税別)	元払 発送 単位	JANコード
■アース付								
Ⓜ (φ35)接地 3P 20A 250V								
①	ND-E320-20A	SVCT2.0×4	—	7.1	2	49,800円	2	00001-4
②	ND-E320F-20A	SVCT3.5×4	—	9.2	2	62,400円	1	00053-3
■アース・過負荷漏電保護兼用 20A/15mA感度 <b>赤</b>								
Ⓜ (φ35)接地 3P 20A 250V								
③	ND-EC320-20A	SVCT2.0×4	20A <b>赤</b>	7.3	2	94,800円	1	05976-0
④	ND-EC320F-20A	SVCT3.5×4	20A <b>赤</b>	9.4	2	107,400円	1	05986-9

30mタイプ [20A]		日動JANコード：4937305						
型 式	電線仕様 (電線種×太さ×心)	漏電しゃ断器 過負荷電流	コンセ ント数	質量 (kg)	梱包数	標準価格(税別)	元払 発送 単位	JANコード
■アース付								
Ⓜ (φ35)接地 3P 20A 250V								
⑤	ND-E330-20A	SVCT2.0×4	—	9.1	2	62,400円	2	00002-1
⑥	ND-E330F-20A	SVCT3.5×4	—	12.3	2	80,400円	1	00056-4
■アース・過負荷漏電保護兼用 20A/15mA感度 <b>赤</b>								
Ⓜ (φ35)接地 3P 20A 250V								
⑦	ND-EC330-20A	SVCT2.0×4	20A <b>赤</b>	9.3	2	107,400円	1	05977-7
⑧	ND-EC330F-20A	SVCT3.5×4	20A <b>赤</b>	12.5	2	124,800円	1	05978-4

50mタイプ [20A]		日動JANコード：4937305						
型 式	電線仕様 (電線種×太さ×心)	漏電しゃ断器 過負荷電流	コンセ ント数	質量 (kg)	梱包数	標準価格(税別)	元払 発送 単位	JANコード
■アース付								
Ⓜ (φ35)接地 3P 20A 250V								
⑨	NDN-E350-20A	SVCT2.0×4	—	13.3	1	92,400円	1	02919-0
■アース・過負荷漏電保護兼用 20A/15mA感度 <b>赤</b>								
Ⓜ (φ35)接地 3P 20A 250V								
⑩	NDN-EC350-20A	SVCT2.0×4	20A <b>赤</b>	13.5	1	138,000円	1	05979-1

**赤 ECタイプ**  
過負荷(使い過ぎ)・  
短絡(ショート)・漏電保護兼用  
三相200V用

※詳細はP.3に掲載しています。

# 三相200V逆転コンセント付動力用コードリール(屋内用) ★ **売れ筋** マークと、     この色は、売れ筋商品です。



## 動力用機器の逆転もこれ1台! 差替えるだけ!

### 20mタイプ [20A]

日動JANコード : 4937305

型 式	電線仕様 (電線種×太さ×心)	漏電しゃ断器 過負荷電流	コンセ ント数	質 量 (kg)	梱包数	標準価格 (税別)	元払 発送 単位	JANコード
■アース付								
Ⓜ (φ35)接地 3P 20A 250V								
① Ⓧ ND-E320R-20A	SVCT2.0×4	—	正転2 逆転1	7.1	2	49,800円	2	03749-2

### 30mタイプ [20A]

日動JANコード : 4937305

型 式	電線仕様 (電線種×太さ×心)	漏電しゃ断器 過負荷電流	コンセ ント数	質 量 (kg)	梱包数	標準価格 (税別)	元払 発送 単位	JANコード
■アース付								
Ⓜ (φ35)接地 3P 20A 250V								
② Ⓧ ND-E330R-20A	SVCT2.0×4	—	正転2 逆転1	9.1	2	62,400円	2	03750-8

アースチェックランプ(安全ランプ)

**電源側のアースの接続が  
確実か確認できます。**

※詳細はP.3に掲載しています。

※電線の許容電流:コードリールの定格電流と全延時の定格電流は、P93-P94に一覧を掲載しています。  
 ※100V・単相200Vコードリールは、コンセント・プラグの定格が全延時定格となります。  
 ※三相200Vコードリールは、SVCT・VCT2.0mm電線を使用したリール以外はコンセント・プラグの定格が全延時定格となり、SVCT・VCT2.0mm電線を使用したリールは19Aとなります。  
 ※本カタログに掲載されていない仕様のコードリールが必要な場合は、P99の見積書をご使用ください。

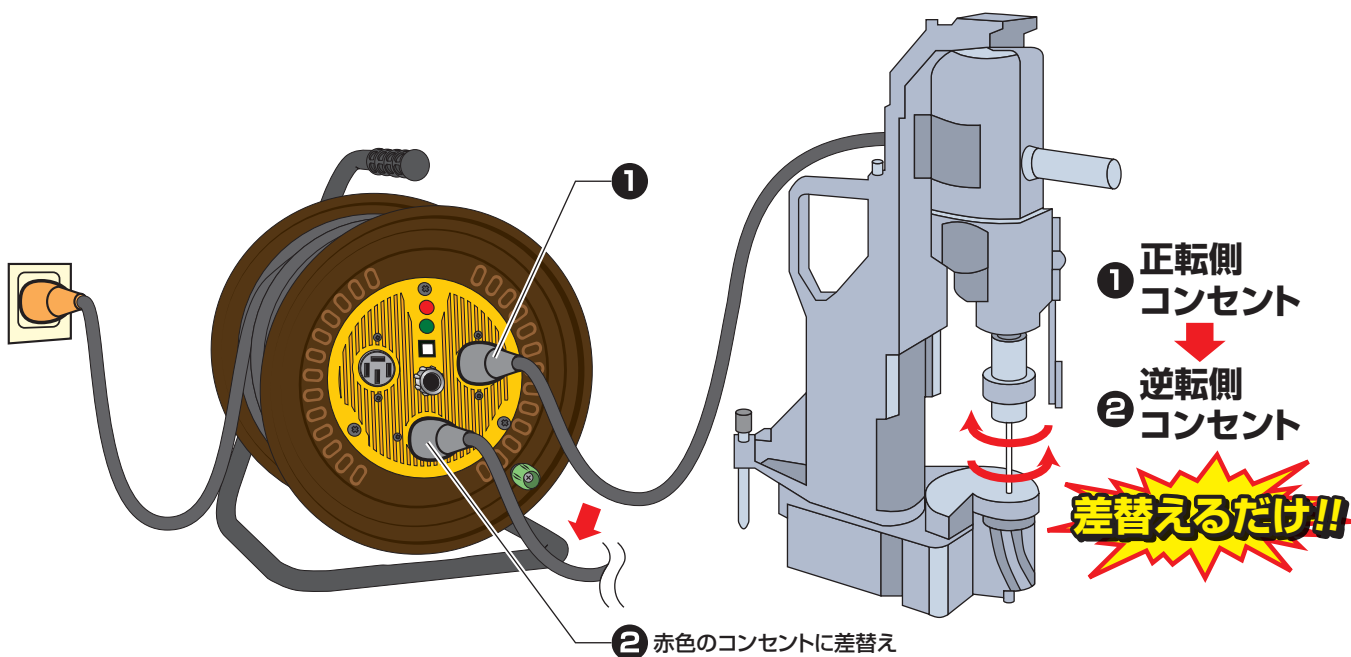

# 三相200Vロック(引掛)式コンセントリール(屋内用) ★ **売れ筋** マークと、  この色は、売れ筋商品です。

専用のコンセント・プラグを使用し、  
右に回すことで確実にロックします。



## 20mタイプ [20A]

日動JANコード：4937305

型 式	電線仕様 (電線種×太さ×心)	漏電しや断器 過負荷電流	コンセ ント数	質 量 (kg)	梱包数	標準価格(税別)	元払 発送 単位	JANコード
■アース付								
(φ41)接地 3P 20A 250V[外カギ]								(アース)
①	ND-E320L-20A	SVCT2.0×4	—	7.1	2	63,600円	1	01835-4
②	ND-E320FL-20A	SVCT3.5×4	—	9.2	2	79,800円	1	—
■アース・過負荷漏電保護兼用 20A/15mA感度 <b>赤</b>								
(φ41)接地 3P 20A 250V[外カギ]								(アース)
③	ND-EC320L-20A	SVCT2.0×4	20A <b>赤</b>	7.3	2	108,600円	1	05980-7
④	ND-EC320FL-20A	SVCT3.5×4	20A <b>赤</b>	9.4	2	124,800円	1	05981-4

## 30mタイプ [20A]

日動JANコード：4937305

型 式	電線仕様 (電線種×太さ×心)	漏電しや断器 過負荷電流	コンセ ント数	質 量 (kg)	梱包数	標準価格(税別)	元払 発送 単位	JANコード
■アース付								
(φ41)接地 3P 20A 250V[外カギ]								(アース)
⑤	ND-E330L-20A	SVCT2.0×4	—	9.1	2	75,000円	1	01838-5
⑥	ND-E330FL-20A	SVCT3.5×4	—	12.3	2	93,000円	1	—
■アース・過負荷漏電保護兼用 20A/15mA感度 <b>赤</b>								
(φ41)接地 3P 20A 250V[外カギ]								(アース)
⑦	ND-EC330L-20A	SVCT2.0×4	20A <b>赤</b>	9.3	2	120,000円	1	05982-1
⑧	ND-EC330FL-20A	SVCT3.5×4	20A <b>赤</b>	12.5	2	138,000円	1	05983-8

### プラグ形状(アース付)

20A



(使用メーカー:アメリカン電機)

### アースチェックランプ(安全ランプ)



電源側のアースの接続が  
確実か確認できます。

※詳細はP.3に掲載しています。



### 赤 ECタイプ

過負荷(使い過ぎ)・  
短絡(ショート)・漏電保護兼用

三相200V用

※詳細はP.3に掲載しています。

※電線の許容電流:コードリールの定格電流と全延時の定格電流は、P93-P94に一覧を掲載しています。

※100V・単相200Vコードリールは、コンセント・プラグの定格が全延時定格となります。

※三相200Vコードリールは、SVCT-VCT2.0mm電線を使用したリール以外はコンセント・プラグの定格が全延時定格となり、SVCT-VCT2.0mm電線を使用したリールは19Aとなります。

# 防雨・防塵型三相200V動力用コードリール(屋外用)★**売れ筋**マークと、    この色は、売れ筋商品です。



雨や水に強く、湿気の多い場所でも  
安心・安全の防雨型です。

20mタイプ [19A]										日動JANコード：4937305	
型 式	電線仕様 (電線種×太さ×心)	漏電しゃ断器 過負荷電流	コンセ ント数	質 量 (kg)	梱包数	標準価格(税別)	元払 発送 単位	JANコード			
■アース付											
Ⓜ (φ65)接地 3P 19A 250V											
① DNW-E320-20A	SVCT2.0×4	—	3	7.5	2	81,600円	1	03839-0			
② DNW-E320F-20A	SVCT3.5×4	—	3	9.6	2	94,200円	1	03840-6			
■アース・過負荷漏電保護兼用 20A/15mA感度 <b>赤</b>											
Ⓜ (φ65)接地 3P 19A 250V											
③ DNW-EC320-20A	SVCT2.0×4	20A <b>赤</b>	2	7.7	1	127,200円	1	05971-5			
④ DNW-EC320F-20A	SVCT3.5×4	20A <b>赤</b>	2	9.8	1	139,200円	1	05972-2			

30mタイプ [19A]										日動JANコード：4937305	
型 式	電線仕様 (電線種×太さ×心)	漏電しゃ断器 過負荷電流	コンセ ント数	質 量 (kg)	梱包数	標準価格(税別)	元払 発送 単位	JANコード			
■アース付											
Ⓜ (φ65)接地 3P 19A 250V											
⑤ DNW-E330-20A	SVCT2.0×4	—	3	9.5	2	93,000円	1	03845-1			
⑥ DNW-E330F-20A	SVCT3.5×4	—	3	12.7	2	111,000円	1	03846-8			
■アース・過負荷漏電保護兼用 20A/15mA感度 <b>赤</b>											
Ⓜ (φ65)接地 3P 19A 250V											
⑦ DNW-EC330-20A	SVCT2.0×4	20A <b>赤</b>	2	9.7	1	138,000円	1	05973-9			
⑧ DNW-EC330F-20A	SVCT3.5×4	20A <b>赤</b>	2	12.9	1	156,000円	1	05974-6			

50mタイプ [19A] <b>別注品</b>										日動JANコード：4937305	
型 式	電線仕様 (電線種×太さ×心)	漏電しゃ断器 過負荷電流	コンセ ント数	質 量 (kg)	梱包数	標準価格(税別)	元払 発送 単位	JANコード			
■アース付											
Ⓜ (φ65)接地 3P 19A 250V											
⑨ DNW-E350-20A	SVCT2.0×4	—	3	13.8	1	122,400円	1	03851-2			
■アース・過負荷漏電保護兼用 20A/15mA感度 <b>赤</b>											
Ⓜ (φ65)接地 3P 19A 250V											
⑩ DNW-EC350-20A	SVCT2.0×4	20A <b>赤</b>	2	14.0	1	165,600円	1	05975-3			

※雨天時などに接続する機器のプラグは防雨(防水)型をご使用ください。  
※本カタログに掲載されていない仕様のコードリールが必要な場合は、P99の見積書をご使用ください。



# 特殊機能リール

(便利な付加機能や特殊な安全機能を備えたコードリール)

- デザインドラム(小ロットから作成可能! 好きなデザインのほか、企業ロゴ・写真も入れられます) ..... 41
- デジタルドラム (DiVA ディヴァ) (今の、電圧と電流をデジタル表示! 電圧降下と、使い過ぎが一目でわかる!) ..... 43
- 防雨型オープンリール(コードリールを、焼損から守って安全・長持ち!) ..... 44
- スイッチリール(各コンセントスイッチ付コードリール) ..... 45
- 金属センサードラム(コンクリート内の金属製埋設管を感知した瞬間に通電をしゃ断) ..... 46
- マジックリール(コンセント部は回転せずに、巻取部のみ回転! だから、工具を差したまま電線の引出し・巻取りができる) ..... 47
- マジックびっくリール(コンセント部は回転しない延長コード型) ..... 48
- 超高感度 (6mA) プレーカ付リール(6mA以下の漏電なら元電源より先に通電を止める (通常は15mA感度)) ..... 49
- 防災型リール(難燃性電線や温度センサーなど4つの安全への機能を装備) ..... 51
- LEDラインドラム(夜間・暗闇も安心のイルミネーションドラム) ..... 53
- アースチェックリール(アース線の接続が確実か、コンセントに差込むだけでプラグのランプを見てわかる) ..... 54
- 分岐リール(電線にコンセントまたはソケットがついたコードリール。道路工事などの表示灯用に最適) ..... 55
- 防爆コンセント使用リール(過酷な現場の防爆機器用コードリール) ..... 58
- LEDライトリール(明るいLEDライトがついたコードリール) ..... 59
- 電流コントロールリール(使用電流分を設定しておけば、それ以上使用すると手で通電を止める) ..... 60
- スピードコントローラー(使用工具のトルクを落とさず回転を落とす) ..... 61
- 三相200Vスピードコントローラー(動力用機械の回転速度が自由自在) ..... 62



# デザインドラム(屋内用)(屋外用)

## コードリールを個性で使う。

コードリールの側板(片面)に企業ロゴやお好きなデザイン・写真を印刷して、他との差別化や広告を兼ねたオリジナルコードリールに大変身!



オリジナルデザインを印刷!



イメージ

F10タイプ

220

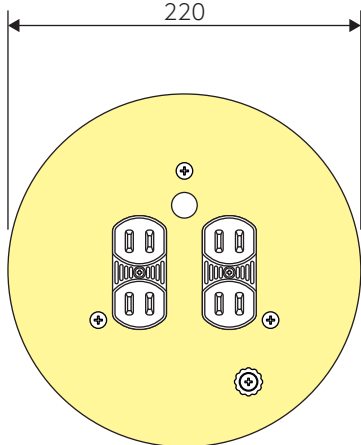

NGWタイプ

250

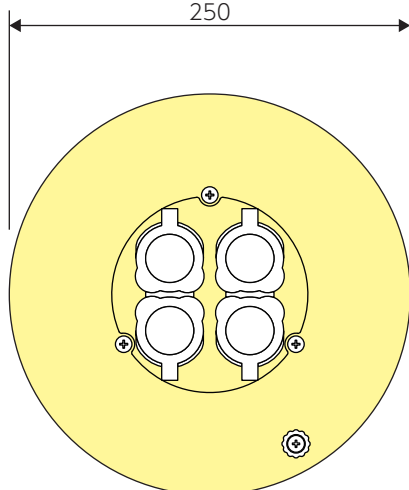

XWタイプ

275

154

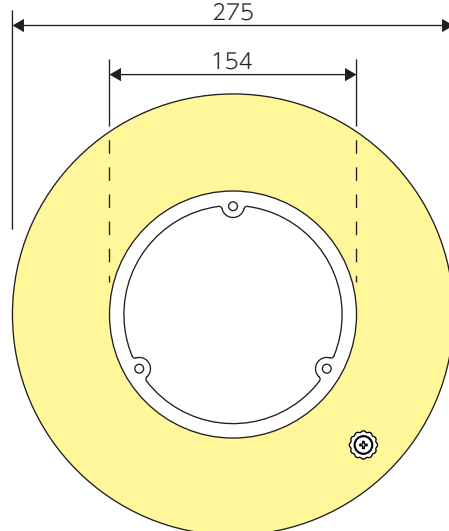

● 黄色の範囲が、印刷可能範囲です。

# 【デザインドラム 制作お見積り記入書】

様

担当者

お手数ですが、下記表のご希望の□枠に  チェックと、  
 お客様情報をご記入の上返信ください。  
 ※仕様内容によっては製作できない場合があります。

日 付

機種種	<input type="checkbox"/> F10タイプ Φ220 (屋内用)	<input type="checkbox"/> NGWタイプ Φ250 (屋外用)	<input type="checkbox"/> XWタイプ Φ275 (屋外用)
			
	VCT 1.25mm <sup>2</sup> 2心(アース無)	VCT 1.25mm <sup>2</sup> <input type="checkbox"/> 2心(アース無) <input type="checkbox"/> 3心(アース付)	VCT 2.0mm <sup>2</sup> 3心(アース付)
	10m	<input type="checkbox"/> 20m   <input type="checkbox"/> 30m	<input type="checkbox"/> 20m   <input type="checkbox"/> 30m
	無し	無し	<input type="checkbox"/> 漏電保護専用 <input type="checkbox"/> 過負荷・漏電保護兼用

## デザイン入稿方法

- |   |   |  |
|---|---|--|
| <input type="checkbox"/> イラストレーターデータ入稿<br>※ ai・epsデータ | <input type="checkbox"/> 画像データ入稿<br>※ JPEGデータ(300dpi) | <input type="checkbox"/> データ作成依頼<br>※イメージを打合せし作成 |
|---|---|--|

**お客様** ※住所は都道府県から記入してください。

会社名:	
部署名:	担当者名:
住所: 〒	
TEL:	FAX:
購入希望販売店名・代理店名:	
TEL:	FAX:

### 〈ご注意〉

- ※デザインの作成や印刷などには別途費用が必要となります。詳しくはお気軽にご相談ください。
- ※最小ロットは10台となります。
- ※必要台数によっては、納期にお時間をいただきます。

## 日動工業株式会社

本社・大阪 TEL.072(803)6905 FAX.072(803)6908     
  札幌 FAX.011(871)0579  
 東京 FAX.03(5683)4021     
  名古屋 FAX.052(352)7558     
  福岡 FAX.092(474)6329

# デジタルドラム(DiVAディーヴァ)(屋外用)(屋内用) ★**売れ筋**マークと、 この色は、売れ筋商品です。

今の、電圧と電流をデジタル表示!  
電圧降下と、使い過ぎが一目でわかる!



## デジタルメーター(電圧・電流)表示

■無負荷時	■負荷時
<p>電圧：103V 電流：0.0A を表示</p>	<p>電圧：99V (電圧降下している) 電流：3.1A を表示</p>

**NPDMW-EB33**  
●VCT2.0×3心 **30m**

348mm  
220mm 275mm

ポッキンプラグ  
漏電保護専用

**NPDM-EB34**  
●VCT2.0×3心 **30m**

348mm  
220mm 275mm

ポッキンプラグ  
漏電保護専用

**NPDM-EK34**  
●VCT2.0×3心 **30m**

348mm  
220mm 275mm

ポッキンプラグ  
過負荷・短絡  
漏電保護兼用

**DMB-E011W** **売れ筋** **0.9m**  
●SVCT2.0×3心

ポッキンプラグ

### 防雨型(屋外用)

30mタイプ		日動JANコード：4937305							
型 式	電線仕様 (電線種×太さ×心)	漏電しゃ断器 過負荷電流	コンセ ント数	質 量 (kg)	梱包数	標準価格(税別)	元払 発送 単 位	JANコード	
■アース・漏電保護専用 15mA感度 <b>緑</b> / アース・過負荷漏電保護兼用 15A/15mA感度 <b>赤</b>									
⚠ 接地 2P 15A 125V									
①	<b>NPDMW-EB33</b>	VCT2.0×3	<b>緑</b>	3	7.8	2	<b>79,200円</b>	1	05603-5
②	<b>NPDMW-EK33</b>	VCT2.0×3	15A <b>赤</b>	3	7.8	2	<b>80,400円</b>	1	05604-2

※雨天時などに接続する機器のプラグは防雨(防水)型をご使用ください。

### 標準型(屋内用)

30mタイプ		日動JANコード：4937305							
型 式	電線仕様 (電線種×太さ×心)	漏電しゃ断器 過負荷電流	コンセ ント数	質 量 (kg)	梱包数	標準価格(税別)	元払 発送 単 位	JANコード	
■アース・漏電保護専用 15mA感度 <b>緑</b> / アース・過負荷漏電保護兼用 15A/15mA感度 <b>赤</b>									
⚠ 接地 2P 15A 125V									
③	<b>NPDM-EB34</b>	VCT2.0×3	<b>緑</b>	4	7.6	2	<b>67,200円</b>	1	05605-9
④	<b>NPDM-EK34</b>	VCT2.0×3	15A <b>赤</b>	4	7.6	2	<b>68,400円</b>	1	05606-6

### ボックスタイプ(屋外用)

0.9mタイプ		日動JANコード：4937305							
型 式	電線仕様 (電線種×太さ×心)	漏電しゃ断器 過負荷電流	コンセ ント数	質 量 (kg)	梱包数	標準価格(税別)	元払 発送 単 位	JANコード	
■アース付									
⚠ 接地 2P 15A 125V									
⑤	<b>DMB-E011W</b>	SVCT2.0×3	—	1	0.52	5	<b>30,600円</b>	5	05607-3

※雨天時などに接続する機器のプラグは防雨(防水)型をご使用ください。

<p><b>緑 EBタイプ</b> 漏電保護専用</p>	<p><b>赤 EKタイプ</b> 過負荷(使い過ぎ)・ 短絡(ショート)・漏電保護兼用</p>
----------------------------------	--

※詳細はP.3に掲載しています。

# 防雨型オープンリール(屋外用)

★ **売れ筋** マークと、 この色は、売れ筋商品です。

## コードリールを、焼損から守って安全・長持ち!

雨や湿気の多い場所で安心な、漏電遮断器付 防雨型コードリール  
電線を完全に引き出してから使用することで、安全にリールの性能を最大限まで使用できます。



**※電線をすべて引き出すと通電します**

**○ 使用可**

スイッチが開いている状態

一般的なリール

※電線を巻いたまま定格電流をこえて使用すると、焼損します。

- ・電線に熱がこもらない
- ・電線が溶けたり、焼損する危険性がない

作業が止められることがないのでスムーズ!

**⚠ スイッチが閉じている状態では通電しません**

**× 使用不可**

スイッチが閉じている状態

電線が少しでも巻かれていると、スイッチが閉じて通電しません

電線を**完全に引き出して**から使用してください

① 過負荷漏電保護兼用ブレーカなので、漏電だけでなく過負荷(使い過ぎ)や短絡(ショート)にも対応しています

## 防雨型(屋外用)

### 30mタイプ

日動JANコード：4937305

型 式	電線仕様 (電線種×太さ×心)	漏電しや断器過負荷電流	コンセント数	質量 (kg)	梱包数	標準価格 (税別)	元払発送単位	JANコード
■アース・過負荷漏電保護兼用 15A/15mA感度 <b>赤</b>								
⚠ 接地 2P 15A 125V								
<b>PWO-EK33</b>	VCT2.0×3	15A <b>赤</b>	3	8.1	2	<b>97,200円</b>	1	05779-7

※雨天時などに接続する機器のプラグは防雨(防水)型をご使用ください。

### コードリールを巻いたまま使用

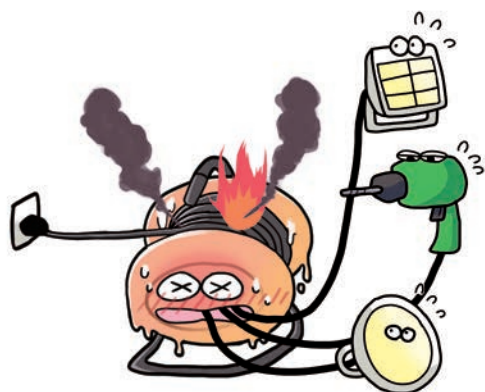

電線を巻いたまま、定格電流をこえて使用すると電線が熱をもち焼損します。

### オープンリールを使用

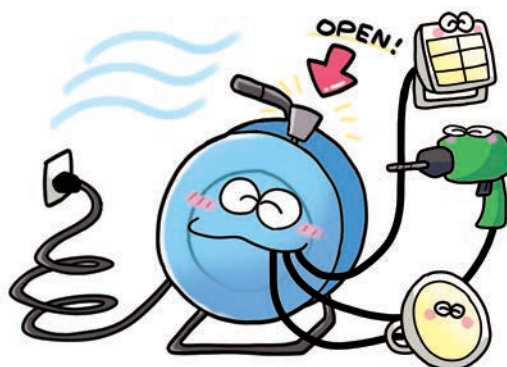

オープンリールは、電線をすべて引き出さないと通電しないので、焼損する危険性はありません。  
※全延時の定格電流は15Aです。

# スイッチリール(屋内用)

★ **売れ筋** マークと、     この色は、売れ筋商品です。



各コンセントスイッチ付コードリール。  
スイッチのない投光器などに最適です。

### ■スイッチリールの特長

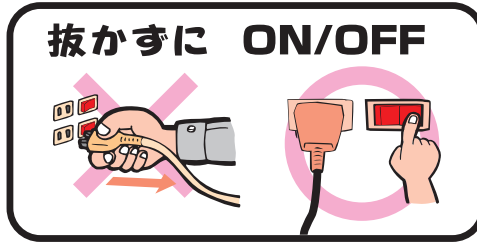

- わずらわしいコードの抜差しを減らす!!
- 工場扇などスイッチのON/OFFを一度に手元でおこなえる。
- 実験室などの計測機器などに…!!



**特長**

- ランプ付スイッチを使用しています。
- コンセントごとに電源をON-OFFできます。

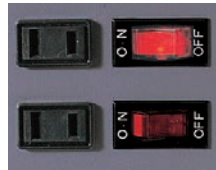

10mタイプ		日動JANコード：4937305							
型 式	電線仕様 (電線種×太さ×心)	漏電しゃ断器 過負荷電流	コンセ ント数	質量 (kg)	梱包数	標準価格(税別)	元払 発送 単位	JANコード	
■アース無									
① 2P 15A 125V									
① <b>SW-104</b>	VCTF2.0×2	—	4	2.4	4	<b>21,000</b> 円	12	03200-8	
■アース付									
② 接地 2P 15A 125V									
② <b>SW-E13</b>	VCTF2.0×3	—	3	2.6	4	<b>25,200</b> 円	8	03201-5	

# 金属センサードラム(屋内用)

★ **売れ筋** マークと、 この色は、売れ筋商品です。



※背面アースリール含む



回 二重絶縁工具の専用接地具も用意しています。

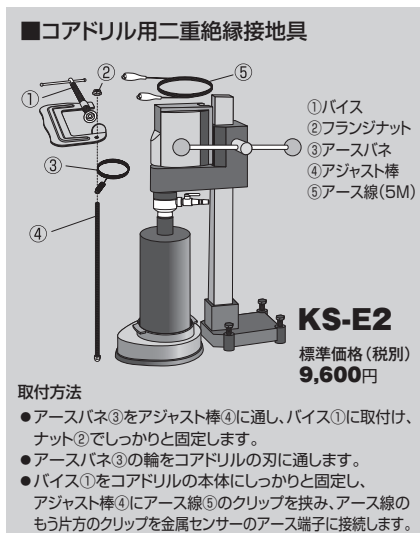

コンクリート内の金属製埋設管を感知した瞬間に通電をしゃ断。

**コンクリートの湿気による誤作動を激減!!**

金属に触れてから電源が切れるまで、わずか0.1秒以内

■自社独自のセンサーにより、湿気による誤作動を極力なくすることができました。

■警報ブザー／警報ブザー+電源しゃ断



## ドラムタイプ

30mタイプ		日動JANコード：4937305							
型 式	電線仕様 (電線種×太さ×心)	漏電しゃ断器 過負荷電流	コンセ ント数	質量 (kg)	梱包数	標準価格(税別)	元払 発送 単位	JANコード	
■アース・漏電保護専用 15mA感度 <b>緑</b> /アース・過負荷漏電保護兼用 15A/15mA感度 <b>赤</b>									
⚠ 接地 2P 15A 125V									
①	<b>KS-EB34</b>	⊕	緑	4	9.5	1	<b>116,400円</b>	1	04238-0
②	<b>KS-EK34</b>	⊕	15A 赤				<b>117,600円</b>		01993-1

**ボックスタイプ** 手持ちのコードリールにつなぐだけで金属センサーに早変わり!!

3mタイプ		日動JANコード：4937305							
型 式	電線仕様 (電線種×太さ×心)	漏電しゃ断器 過負荷電流	コンセ ント数	質量 (kg)	梱包数	標準価格(税別)	元払 発送 単位	JANコード	
■アース・漏電保護専用 15mA感度 <b>緑</b> /アース・過負荷漏電保護兼用 15A/15mA感度 <b>赤</b>									
⚠ 接地 2P 15A 125V									
③	<b>KS-EB550</b>	⊕	緑	2	1.5	1	<b>84,600円</b>	1	04239-7
④	<b>KS-550</b>	⊕	15A 赤				<b>89,400円</b>		00487-6

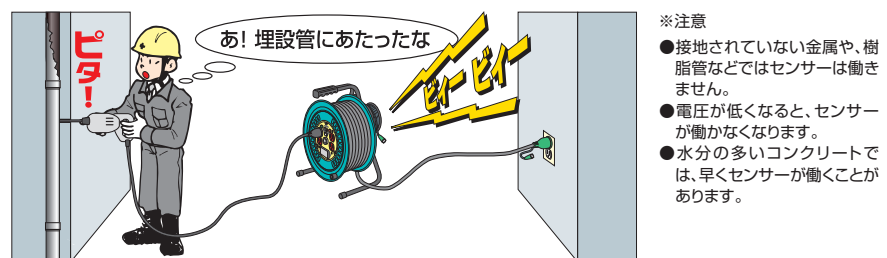
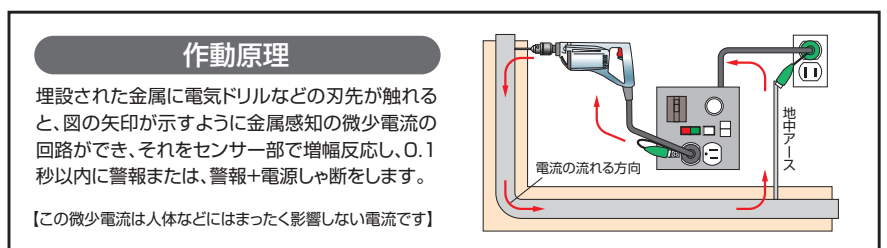
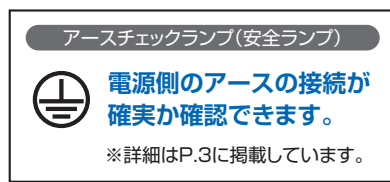

# マジックリール(屋内用)

マジックリールは温度センサーが作動すると電源ランプが消灯します。 ★ **売れ筋** マークと、 この色は、売れ筋商品です。



コンセント部は回転せずに、巻取部のみ回転！  
だから、工具を差したまま電線の引出し・巻取りができる！！

コンセントパネルがコードリールの背面フレーム側に配置・固定され、側板(電線部分)のみ回転するため、電動工具のコードをリールのコンセントに差込んだままでも電線の引出し、巻取りをおこなうことができます。

### マジックリールのメリット

- コンセントパネルが背面のため工具のプラグを差したまま電線の引出し、巻取りができる。
- 電線がヨジれず、絡まない。
- 工具の電線同士が干渉しないため、キズがつきにくい。
- プラグの抜き差しが少ないため刃受けのガタつきが激減。
- 刃受けのガタつきによる接触不良がなく熱の発生が少ない。



※リールを寝かせても電線を引出せる！

## 30mタイプ

日動JANコード：4937305

型 式	電線仕様 (電線種×太さ×心)	漏電しゃ断器 過負荷電流	コンセ ント数	質量 (kg)	梱包数	標準価格(税別)	元払 発送 単位	JANコード
■アース無								
① 2P 15A 125V								
① Z-304D	VCT2.0×2	—	4	6.7	2	43,800円	4	03163-6
■アース付								
① 接地 2P 15A 125V								
② Z-E34	VCT2.0×3	—	4	7.8	2	54,600円	4	01996-2
■アース・漏電保護専用 15mA感度 <b>緑</b> /アース・過負荷漏電保護兼用 15A/15mA感度 <b>赤</b>								
① 接地 2P 15A 125V								
③ Z-EB34	VCT2.0×3		4	7.9	2	72,000円	1	01997-9
④ Z-EK34						73,200円		01998-6

温度センサー付

 **自動復帰センサー**

※詳細はP.4に掲載しています。

**緑 EBタイプ**  
漏電保護専用

**赤 EKタイプ**  
過負荷(使い過ぎ)・  
短絡(ショート)・漏電保護兼用

※詳細はP.3に掲載しています。

※電線の許容電流・コードリールの定格電流と全延時の定格電流は、P93-P94に一覧を掲載しています。  
 ※100V・単相200Vコードリールは、コンセント・プラグの定格が全延時定格となります。  
 ※三相200Vコードリールは、SVCT・VCT2.0mm電線を使用したリール以外はコンセント・プラグの定格が全延時定格となり、SVCT・VCT2.0mm電線を使用したリールは19Aとなります。

# マジックびっくリール(屋内用)

★ **売れ筋** マークと、 この色は、売れ筋商品です。



温度センサー付



**自動復帰センサー**

※詳細はP.4に掲載しています。

## コンセント部は回転しない延長コード型。

コンセントパネルがコードリールの背面フレーム側に配置・固定され、側板(電線部分)のみ回転するため、電動工具のコードをリールのコンセントに差込んだままでも電線の引出し、巻取りをおこなうことができます。

### マジックびっくリールのメリット

- コンセントパネルが背面のため工具のプラグを差したまま電線の引出し、巻取りができる。
- 電線がヨジれず、絡まない。
- 工具の電線同士が干渉しないため、キズがつきにくい。
- プラグの抜差しが少ないため、刃受けのガタつきが激減。
- 刃受けのガタつきによる接触不良がなく熱の発生が少ない。

※リールを寝かせても電線を引出せる!

■ほたるコンセント(30m漏電しゃ断器付のみ)



暗間でも通電状態が一目瞭然!!  
暗所での作業に際し、コンセント部が光ることにより、足などを引掛けることも少なく安全に作業ができます。



### ■表側

運搬・保管時に弛み・絡みを防止する。  
一次線をコンパクトにまとめる便利なコードハンガー付。  
(全機種標準)



## 20m (3m+17m) タイプ

日動JANコード : 4937305

型 式	電線仕様 (電線種×太さ×心)	漏電しゃ断器 過負荷電流	コンセ ント数	質量 (kg)	梱包数	標準価格(税別)	元払 発送 単位	JANコード
■アース付								
⚠ 接地 2P 15A 125V								
①	<b>RZ-E20S</b>	VCT2.0×3	—	3+4	6.5	2	55,200円	2 05239-6
■アース・漏電保護専用 15mA感度 <b>緑</b>								
⚠ 接地 2P 15A 125V								
②	<b>RZ-EB20S</b>	VCT2.0×3	<b>緑</b>	3+4	6.6	2	73,200円	2 05240-2

## 30m (3m+27m) タイプ

日動JANコード : 4937305

■アース無								
Ⓜ 2P 15A 125V								
③	<b>RZ-30S</b>	VCT2.0×2	—	3+4	7.2	2	51,600円	4 03209-1
■アース付								
⚠ 接地 2P 15A 125V								
④	<b>RZ-E30S</b>	VCT2.0×3	—	3+4	8.3	2	62,400円	2 03168-1
■アース・漏電保護専用 15mA感度 <b>緑</b> /アース・過負荷漏電保護兼用 15A/15mA感度 <b>赤</b>								
⚠ 接地 2P 15A 125V								
⑤	<b>RZ-EB30S</b>	VCT2.0×3	<b>緑</b>	3+4	8.4	2	79,200円	1 03169-8
⑥	<b>RZ-EK30S</b>		15A <b>赤</b>				80,400円	

※コンセント数は 先端+本体 です。

# 超高感度(6mA)ブレーカ付リール

## 元電源を落とさずに漏電をしゃ断する!!

超高感度タイプの漏電しゃ断器付コードリール従来の15mA感度を6mA感度のELBを使用。これにより主分電盤のブレーカをしゃ断することがない。

分電盤には不動作電流7.5mA以上で作動するELBがついている場合がある。そのため、通常感度のELBでは、分電盤のELBもリールのELBも同様に作動する。高感度ELBを使えばリールのELBのみ作動し、分電盤には影響を与えない。

### 超高感度(6mA)ブレーカ内蔵



**赤 超高感度EKタイプ** (15A/6mA)  
**過負荷(使い過ぎ)・短絡(ショート)・漏電保護兼用**  
 漏電時に6mA感度で0.1秒以内に電気をしゃ断します。15A以上使用時およびショート時にも作動します。  
 ※詳細はP.3に掲載しています。

#### ●用途:メンテナンス業・水中ポンプ・土木関係

#### こんな時に便利です

- ①ビルメンテナンスにおいて清掃機器(ポリッシャー)などを使用し、分電盤のブレーカを落としてしまうおそれのある時。
- ②屋内外工事(水道・給排水・ガス・改装)で、依頼主の宅内のブレーカを落としてしまうおそれのある時。
- ③工事現場や事務所などの併設されたコンセントを使い、元のブレーカを落とした際、事務機器やコンピューターなどのデータを損傷するおそれのある時。
- ④工事現場などで複数の工事業者が入っている時、元のブレーカが落ちるおそれのある時。

#### 主分電盤 15mA感度で、コードリール6mA感度の場合

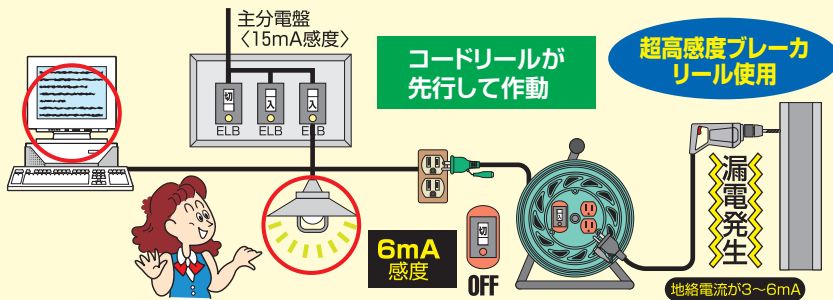

#### 主分電盤 15mA感度で、コードリール15mA感度の場合

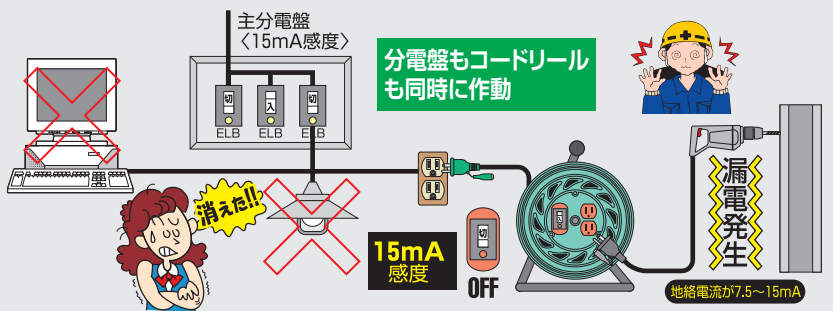

#### 主分電盤 30mA感度で、コードリール15mA感度の場合

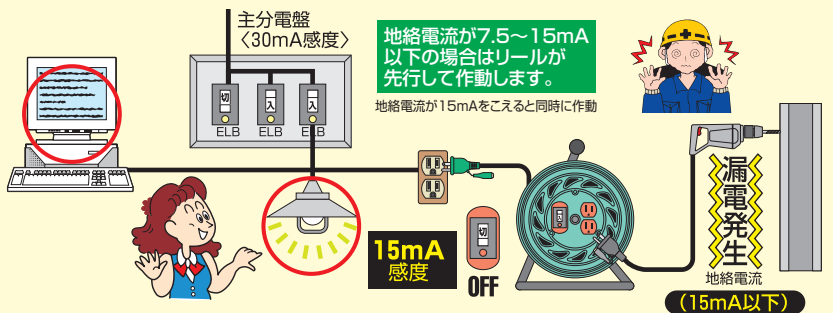

#### 主分電盤 30mA感度で、コードリール15mA感度と6mA感度を連結した場合

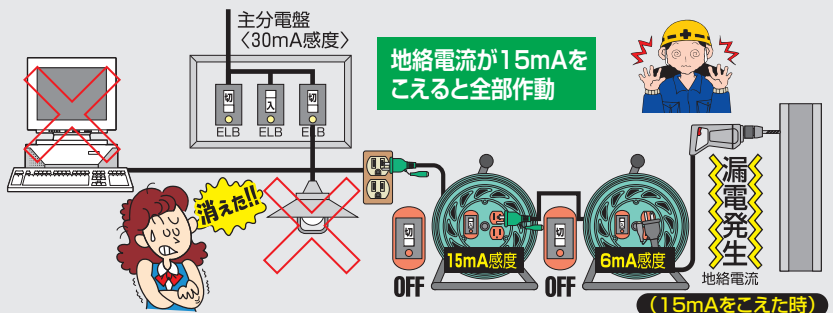

# 超高度(6mA)ブレーカ付リール(屋内用)(屋外用)



6mA以下の漏電なら元電源より先に  
通電を止める(通常は15mA感度)

## 標準型(屋内用)

### 30mタイプ

日動JANコード：4937305

型 式	電線仕様 (電線種×太さ×心)	漏電しゃ断器 過負荷電流	コンセ ント数	質量 (kg)	梱包数	標準価格(税別)	元払 発送 単位	JANコード
-----	--------------------	-----------------	------------	------------	-----	----------	----------------	--------

■アース・過負荷漏電保護兼用 15A/6mA感度 **赤**

⚠ 接地 2P 15A 125V

①		NFH-EK34	VCT2.0×3	15A <b>赤</b>	4	7.5	2	<b>63,000</b> 円	2	03328-9
---	--	----------	----------	--------------	---	-----	---	-----------------	---	---------



## 防雨型(屋外用)

### 30mタイプ

日動JANコード：4937305

型 式	電線仕様 (電線種×太さ×心)	漏電しゃ断器 過負荷電流	コンセ ント数	質量 (kg)	梱包数	標準価格(税別)	元払 発送 単位	JANコード
-----	--------------------	-----------------	------------	------------	-----	----------	----------------	--------

■アース・過負荷漏電保護兼用 15A/6mA感度 **赤**

⚠ 接地 2P 15A 125V

②		NWH-EK33	VCT2.0×3	15A <b>赤</b>	3	8.4	2	<b>98,400</b> 円	1	03329-6
---	--	----------	----------	--------------	---	-----	---	-----------------	---	---------



キャップはスプリング式



防雨・防塵に優れた  
ユニット構造  
二重絶縁構造と同様の安全  
性があります。

■コードリールは作業現場にあったものを  
使用してください。

一般的にコードリールは屋内仕様です。作業が屋外や  
雨の降っている現場なら防雨型仕様のコードリールで  
防水型プラグの機器をご使用ください。

## 屋外用(防雨型)と屋内用は、なぜ使い分けるのか?

感電事故は、電気機械工具の絶縁が悪くなって漏電をした場合や直接通電部に人体が触れた場合以外には一般的にはありえません。しかし雨の中や湿気が多い場所では電気機械工具の外郭と通電部が水分(導電性液体)を通じて通電することがあり、直接通電部に触れなくても外郭に触れることにより感電することが考えられます。屋外用(防雨型)コードリールとは、通電部を水や湿気の影響を受けないように絶縁保護(モールド・密閉)したものをいいます。

温度センサー付



自動復帰センサー

※詳細はP.4に掲載しています。

**赤 超高度EKタイプ**  
(15A/6mA)  
過負荷(使い過ぎ)・  
短絡(ショート)・  
漏電保護兼用

漏電時に6mA感度で0.1秒以  
内に電気をしゃ断します。  
15A以上使用時およびショート  
時にも作動します。

※詳細はP.3に掲載しています。

## 防塵キャップ

型式 **BK-01** 標準価格(税別) **250**円

セット内容

- 防塵カバー × 1
- 付属ネジ × 1

1個セット

防塵キャップは、片側のコンセントに2個必要となります。  
右記のリールの場合は、4個必要となります。

⚠ フンタッチコンセントには使用できません。

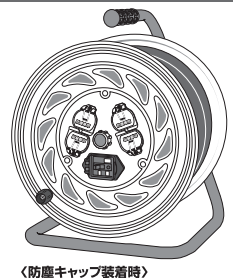

〈防塵キャップ装着時〉

# 防災型リール(屋外用)

## 火災や漏電事故などを未然に防ぐため

- ① **アース線**  
接地がしてあれば使用機器に漏電が起きててもアース線を電気が通り感電することがありません。
- ② **漏電しゃ断器** 過負荷(使い過ぎ)・短絡(ショート)・漏電兼用型  
漏電時に15mA感度で0.1秒以内に電気をしゃ断します。15A以上使用時およびショート時にも作動します。
- ③ **温度センサー**  
電線を巻いたまま長時間使用すると電線が熱を持って焼損することがあります。その時焼損を防ぐため、電線温度が80℃になると温度センサーが働き自動的に電気をしゃ断します。
- ④ **難燃性電線(2PNCT)**  
2種EPゴム絶縁クロロプレンキャブタイヤケーブル使用。(火をつけても燃えません)

## の4種類の機能を備えたリールです。

### ■温度センサー 電源ランプが点灯しているのに電気がこない場合は温度センサーが作動しています。



**自動復帰センサー**

センサーを指や布などで冷やすと自動でセンサーが復帰します。センサーを復帰する際は必ず接続している工具の電源を切ってください。復帰した際、急に動き出して危険です。

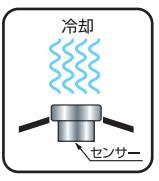

※ドライバーや金属などで傷をつけたり、へこますとセンサーが動かなくなります。

### ■漏電しゃ断器



**赤 EKタイプ (15A)**  
過負荷(使い過ぎ)・短絡(ショート)・漏電保護兼用  
漏電時に15mA感度で0.1秒以内に電気をしゃ断します。15A以上使用時およびショート時にも作動します。

### ■2PNCT(難燃性)電線《酸素指数31》の特長

火をつけても燃えません。

●酸素指数…難燃性評価尺度で、酸素指数が高いほど燃えにくい。

26以上	<b>難燃性</b> 火をつけても燃えない
22~25	<b>自己消火性</b> 火をつけても自然に消える
21以下	<b>可燃性</b> 火がつくと燃え続ける

- 酸素指数が26以上  
自己発火および火をつけても燃えることがありません。
- 酸素指数が22~25まで  
酸素が多く含まれていても燃えにくく、火がついても自然に消えます。
- 酸素指数が21以下  
一般的に酸素指数が小さいほどよく燃え、21より小さい場合はいったん火がつけば、空気中で燃え続けるといわれています。

### ■アース線

アースを接続しましょう。アースがないと感電のおそれがあります。

接地工事が施されていない場合や、断線などアースに不良状態が生じた場合、接触したものや人体を通じて地絡電流が流れ漏電しゃ断器を作動させます。このようなとき、地絡した時点で即時に漏電しゃ断器が作動するとは限りません。一時的でも人体に地絡電流が流れ大変危険な状態になります。

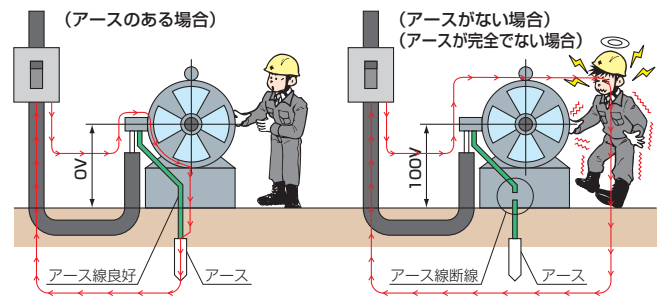



難燃性電線や温度センサーなど  
4つの安全への機能を装備。

## 防雨型(屋外用)

### 30mタイプ

日動JANコード：4937305

型 式	電線仕様 (電線種×太さ×心)	漏電しゃ断器 過負荷電流	コンセン ト数	質量 (kg)	梱包数	標準価格(税別)	元払 発送 単位	JANコード
■アース・過負荷漏電保護兼用 15A/15mA感度 <b>赤</b>								
⚠ 接地 2P 15A 125V								
① <b>NW-EK33PN</b>	2PNCT2.0×3	15A <b>赤</b>	3	8.7	2	<b>114,600円</b>	1	00294-0

### 50mタイプ

日動JANコード：4937305

型 式	電線仕様 (電線種×太さ×心)	漏電しゃ断器 過負荷電流	コンセン ト数	質量 (kg)	梱包数	標準価格(税別)	元払 発送 単位	JANコード
■アース・過負荷漏電保護兼用 15A/15mA感度 <b>赤</b>								
⚠ 接地 2P 15A 125V								
② <b>NW-EK53PN</b>	2PNCT2.0×3	15A <b>赤</b>	3	11.8	2	<b>152,400円</b>	1	01309-0

※雨天時などに接続する機器のプラグは防雨(防水)型をご使用ください。

温度センサー付

**自動復帰センサー**

※詳細はP.4に掲載しています。

**赤EKタイプ**  
**過負荷(使い過ぎ)・  
短絡(ショート)・漏電保護兼用**

※詳細はP.3に掲載しています。

# LEDラインドラム(防雨型)

★ **売れ筋** マークと、  この色は、売れ筋商品です。

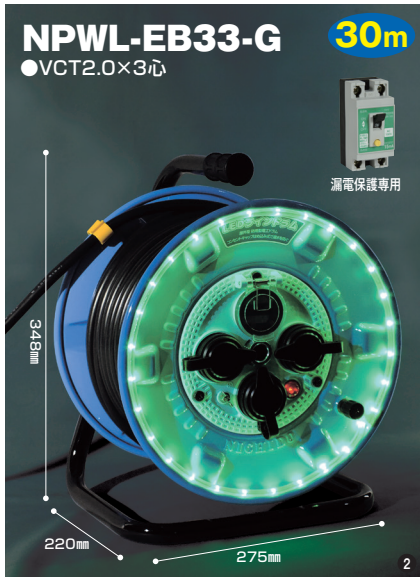

## 夜間・暗闇も安心のイルミネーションドラム。

### 30mタイプ

日動JANコード：4937305

型 式	発光色	電線仕様 (電線種×太さ×心)	漏電しゃ断器 過負荷電流	コンセ ント数	質量 (kg)	梱包数	標準価格(税別)	元払 発送 単位	JANコード
-----	-----	--------------------	-----------------	------------	------------	-----	----------	----------------	--------

■アース・漏電保護専用 15mA感度 **緑**

⚠ 接地 2P 15A 125V

① NPWL-EB33-B	青	VCT2.0×3	<b>緑</b>	3	7.7	2	75,600円	2	04668-5
② NPWL-EB33-G	緑						75,600円		04669-2
③ NPWL-EB33-R	赤						75,600円		04670-8
④ NPWL-EB33-W	白						75,600円		05850-3

■アース・過負荷漏電保護兼用 15A/15mA感度 **赤**

⚠ 接地 2P 15A 125V

⑤ NPWL-EK33-B	青	VCT2.0×3	15A <b>赤</b>	3	7.7	2	76,800円	2	04672-2
⑥ NPWL-EK33-G	緑						76,800円		04673-9
⑦ NPWL-EK33-R	赤						76,800円		04676-0
⑧ NPWL-EK33-W	白						76,800円		05851-0



夜間の現場で色鮮やかに目立ちます。

※雨天時などに接続する機器のプラグは防雨(防水)型をご使用ください。



**緑 EBタイプ**  
漏電保護専用



**赤 EKタイプ**  
過負荷(使い過ぎ)・  
短絡(ショート)・漏電保護兼用

※詳細はP.3に掲載しています。

# アースチェックリール(屋内用)(屋外用) ★ **売れ筋** マークと、 この色は、売れ筋商品です。

アース線の接続が確実か、コンセントに差込むだけでプラグのランプを見てわかる。



## アースチェックポッキンプラグ

大地接地の有無を光って知らせる

### ■接地確認

アース線が接続されていないか、もしくはコンセント側でアース線が断線している場合は**点灯しません**。

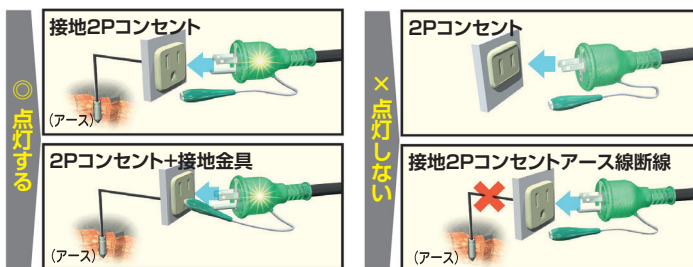

## 標準型(屋内用)

### 30mタイプ

日動JANコード：4937305

型 式	電線仕様 (電線種×太さ×心)	漏電しゃ断器 過負荷電流	コンセ ント数	質 量 (kg)	梱包数	標準価格(税別)	元払 発送 単位	JANコード
■アース付								
⚠ 接地 2P 15A 125V								
① <b>GNF-E34</b>	VCT2.0×3	—	4	7.4	2	<b>44,400円</b>	4	03184-1
■アース・漏電保護専用 15mA感度 <b>緑</b> /アース・過負荷漏電保護兼用 15A/15mA感度 <b>赤</b>								
⚠ 接地 2P 15A 125V								
② <b>GNF-EB34</b>	VCT2.0×3	15A <b>赤</b>	4	7.5	2	<b>61,800円</b>	2	03185-8
③ <b>GNF-EK34</b>						<b>63,000円</b>		03186-5

## 防雨・防塵型(屋外用)

### 30mタイプ

日動JANコード：4937305

型 式	電線仕様 (電線種×太さ×心)	漏電しゃ断器 過負荷電流	コンセ ント数	質 量 (kg)	梱包数	標準価格(税別)	元払 発送 単位	JANコード
■アース・過負荷漏電保護兼用 15A/15mA感度 <b>赤</b>								
⚠ 接地 2P 15A 125V								
④ <b>GNW-EK33</b>	VCT2.0×3	15A <b>赤</b>	3	8.4	2	<b>94,800円</b>	1	03588-7

※雨天時などに接続する機器のプラグは防雨(防水)型をご使用ください。

温度センサー付

 **自動復帰センサー**

※詳細はP.4に掲載しています。

## 分岐リール(屋内用)

★ **売れ筋** マークと、 この色は、売れ筋商品です。

## 分岐リール

電線にコンセントがついたコードリール。道路工事などの表示灯用に最適。

## MKDシリーズ(電源用)

〈株式会社信和産業製品〉

## 21mタイプ

日動JANコード：4937305

型 式	母 線		支 線			漏電 しゃ断器	コンセント数	質量 (kg)	梱包数	標準価格(税別)	元払 発送 単位	JANコード
	電線仕様(電線種×太さ×心)	電線仕様(電線種×太さ×心)	分岐数	間隔(m)	コンセント							
■アース無/先端防水プラグ付/屋内用コンセント												
① <b>MKD-21-10</b>	VCT2.0×2	VCTF1.25×2	10	2	II	—	15AⓂ×4	—	1	<b>84,000</b> 円	2	—

## 30mタイプ

日動JANコード：4937305

型 式	母 線		支 線			漏電 しゃ断器	コンセント数	質量 (kg)	梱包数	標準価格(税別)	元払 発送 単位	JANコード
	電線仕様(電線種×太さ×心)	電線仕様(電線種×太さ×心)	分岐数	間隔(m)	コンセント							
■アース無/先端防水プラグ付/屋内用コンセント												
② <b>MKD-30-10</b>	VCT2.0×2	VCTF1.25×2	10	3	II	—	15AⓂ×4	—	1	<b>94,000</b> 円	2	—

## 50mタイプ

日動JANコード：4937305

型 式	母 線		支 線			漏電 しゃ断器	コンセント数	質量 (kg)	梱包数	標準価格(税別)	元払 発送 単位	JANコード
	電線仕様(電線種×太さ×心)	電線仕様(電線種×太さ×心)	分岐数	間隔(m)	コンセント							
■アース無/先端防水プラグ付/屋内用コンセント												
③ <b>MKD-50-10</b>	VCT2.0×2	VCTF1.25×2	10	5	II	—	15AⓂ×4	—	1	<b>115,000</b> 円	2	—

## 電線の形状

Ⓜ 2P 125V 15A防水プラグ



II 2P 125V 12A 平型ボディ

## ガード

### TR-G-WH ポリガード

●割型60W用



①

### 100R-Y-WH ポリガード

●筒型100W用



②

### ES-T1-WH ワンタッチガード

●ゴム防水ソケット用



④

### ポリガード

〈株式会社信和産業製品〉

#### 60wタイプ

日動JANコード：4937305

型 式	材質	型	色	梱包数	標準価格(税別)	元払 発送 単位	JANコード
① <b>TR-G-WH</b>	P.P	割型	白	120	<b>360円</b>	—	—

#### 100wタイプ

日動JANコード：4937305

型 式	材質	型	色	梱包数	標準価格(税別)	元払 発送 単位	JANコード
② <b>100R-Y-WH</b>	P.P	筒型	白	320	<b>360円</b>	—	—
③ <b>100R-Y-RD</b>			赤		<b>360円</b>	—	—

### ワンタッチガード

〈株式会社長谷川製作所製品〉

④ <b>ES-T1-WH</b>	P.P	割型	白	—	<b>1,000円</b>	—	—
-------------------	-----	----	---	---	---------------	---	---

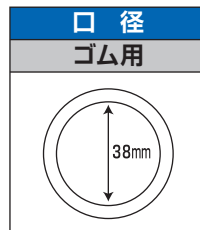

■ワンタッチガード装着例



■ポリガード装着例

## 分岐リール(屋内用)(屋外用)

★**売れ筋** マークと、 この色は、売れ筋商品です。

## 分岐ケーブル

## T1-20-10

●VCT2.0×2心

20m

口金  
E26  
防雨型

防水ソケット・ガード付



100R-Y付

入カプラグ  
防雨2P  
出カコンセント  
防雨2P

①

## EST1-20M-10L

●VCT2.0×2心

20m

口金  
E26  
防雨型

防雨型ソケット・ガード付

入カプラグ  
防雨2P  
出カコンセント  
防雨2P

②

## TC-23-4

●VCT2.0×3心

20m

防水コネクター付



⑤

## ESTC-30M-23-6

●VCT2.0×3心

30m

防水コネクター付  
コンセントキャップ付

⑥

## 分岐ケーブル(照明専用)

型 式	母 線		支 線			梱包数	標準価格(税別)	元払 発送 単位	JANコード
	電線仕様 (電線種×太さ×心)	電線仕様 (電線種×太さ×心)	分岐数	間隔(m)	口金				

## 20mタイプ

日動JANコード：4937305

■アース無/防水ソケット・ガード付

①	T1-20-10	VCT2.0×2	VCT1.25×2	10	2	E26	1	48,000円	4	03644-0
②	EST1-20M-10L	VCT2.0×2	VCT0.75×2				2	60,000円	3	03645-7

## 30mタイプ

日動JANコード：4937305

■アース無/防水ソケット・ガード付

③	T1-30-10	VCT2.0×2	VCT1.25×2	10	3	E26	1	55,200円	3	03646-4
④	EST1-30M-10L	VCT2.0×2	VCT0.75×2				2	69,000円	2	03647-1

## 分岐ケーブル(電源専用・防水コネクター付)

型 式	母 線		支 線			梱包数	標準価格(税別)	元払 発送 単位	JANコード
	電線仕様 (電線種×太さ×心)	電線仕様 (電線種×太さ×心)	分岐数	間隔(m)	コネクタ				

## 20mタイプ

日動JANコード：4937305

■アース付/防水コネクター付

⑤	TC-23-4	VCT2.0×3	VCT2.0×3	4	5	Ⓜ	1	45,500円	4	03648-8
---	---------	----------	----------	---	---	---	---	---------	---	---------

## 25mタイプ

日動JANコード：4937305

■アース付/防水コネクター付

⑥	TC-23-5	VCT2.0×3	VCT2.0×3	5	5	Ⓜ	1	55,500円	3	03649-5
---	---------	----------	----------	---	---	---	---	---------	---	---------

## 30mタイプ

日動JANコード：4937305

■アース付/防水コネクター付

⑦	TC-23-6	VCT2.0×3	VCT2.0×3	6	5	Ⓜ	1	64,800円	3	03650-1
---	---------	----------	----------	---	---	---	---	---------	---	---------

## 分岐ケーブル(電源専用・防水コネクター付)

型 式	母 線		支 線			梱包数	標準価格(税別)	元払 発送 単位	JANコード
	電線仕様 (電線種×太さ×心)	電線仕様 (電線種×太さ×心)	分岐数	間隔(m)	コネクタ				

## 20mタイプ

日動JANコード：4937305

■アース付/防水コネクター付

⑧	ESTC-20M-23-4	VCT2.0×3	VCT2.0×3	4	5	Ⓜ	1	43,800円	3	03651-8
---	---------------	----------	----------	---	---	---	---	---------	---	---------

## 25mタイプ

日動JANコード：4937305

■アース付/防水コネクター付

⑨	ESTC-25M-23-5	VCT2.0×3	VCT2.0×3	5	5	Ⓜ	1	54,000円	3	03652-5
---	---------------	----------	----------	---	---	---	---	---------	---	---------

## 30mタイプ

日動JANコード：4937305

■アース付/防水コネクター付

⑩	ESTC-30M-23-6	VCT2.0×3	VCT2.0×3	6	5	Ⓜ	1	63,600円	3	03653-2
---	---------------	----------	----------	---	---	---	---	---------	---	---------

# 分岐リール(屋内用)

★ **売れ筋** マークと、  この色は、売れ筋商品です。

## 分岐ケーブル形状

### 照明用

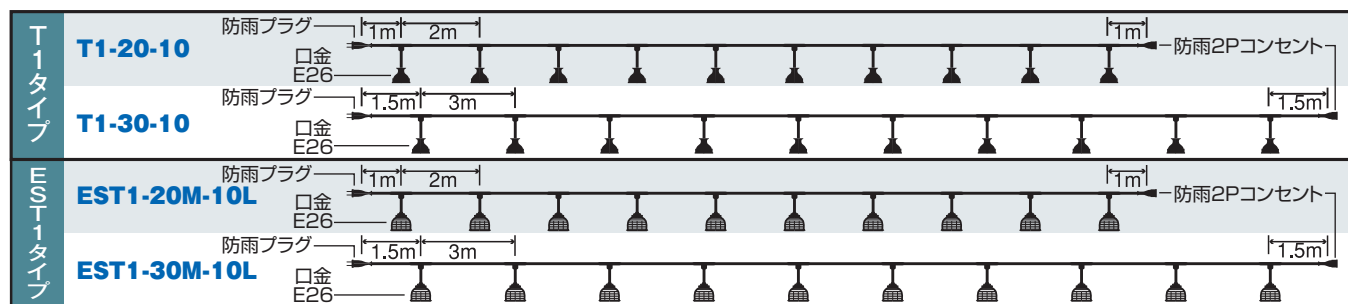

### 電源用

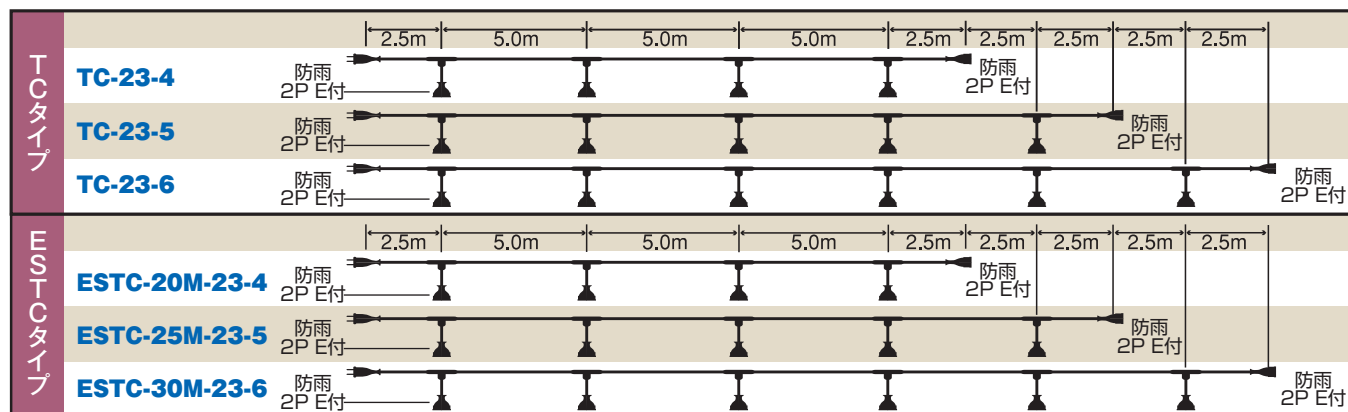

## 防爆コンセント使用リール(屋内用)



### 過酷な現場の防爆機器用コードリール

■ 不測の災害を予防し作業効率を上げる。

#### お勧めするご使用場所

石油精製、石油化学工業、ガス化学工業、火薬工業  
 化繊工業、各種薬品工業、ガソリンスタンド、LPガススタンド  
 各種工場および工事現場の火気使用禁止場所

※ご注文の際は、必ず設置場所のコンセント・プラグを確認してください。

### 50mタイプ

日動JANコード：4937305

型 式	電圧 (V)	電線仕様 (電線種×太さ×心×長さ)	コンセント仕様	コンセント定格 (A)	質量 (kg)	梱包数	標準価格 (税別)	元払発送単位	JANコード
<b>EXR-150N</b>	125	3PNCT2.0×3×50	125V 2PE付	15	35.5	1	<b>492,000</b> 円	1	06582-2

①

## LEDライトリール(防雨型)

★ **売れ筋** マークと、 この色は、売れ筋商品です。

**SDW-E22-10W** **売れ筋** **20m**  
●VCT2.0×3心

!! !!  
ホッキンプラグ



341mm  
232mm 275mm

**LED 10 W**  
光源色 **昼光色 (6000K)**  
定格光束 **1000 lm**  
1m照度 **410 lx**

明るいLEDライトがついたコードリール。

## LEDライトリール(LED10W)

## 20mタイプ

日動JANコード：4937305

型 式	電線仕様 (電線種×太さ×心)	漏電しゃ断器 過負荷電流	コンセ ント数	質量 (kg)	梱包数	標準価格(税別)	元払 発送 単位	JANコード
■アース付								
!! 接地 2P 15A 125V								
① <b>SDW-E22-10W</b>	VCT2.0×3	—	2	6.5	2	<b>85,000</b> 円	1	04837-5
■アース・漏電保護専用 15mA感度 <b>緑</b> /アース・過負荷漏電保護兼用 15A/15mA感度 <b>赤</b>								
!! 接地 2P 15A 125V								
② <b>SDW-EB22-10W</b>	VCT2.0×3	<b>緑</b>	2	6.6	2	<b>100,000</b> 円	1	04945-7
③ <b>SDW-EK22-10W</b>	VCT2.0×3	15A <b>赤</b>	2	6.6	2	<b>101,500</b> 円	1	04946-4

※雨天時などに接続する機器のプラグは防雨(防水)型をご使用ください。

防雨コンセント2個付 ライト首振角度 上下20度



**緑 EBタイプ**  
漏電保護専用



**赤 EKタイプ**  
過負荷(使い過ぎ)・  
短絡(ショート)・  
漏電保護兼用

※詳細はP.3に掲載しています。

# 電流コントロールリール(屋内用)

★ **売れ筋** マークと、  この色は、売れ筋商品です。



温度センサー付

**自動復帰センサー**

※詳細はP.4に掲載しています。

使用電流分を設定しておけば、それ以上使用すると手元で通電を止める。

### 電流コントロール機能付

あらかじめ電コンリールの設定つまみを使用電流分にあわせておき、それ以上使用した際、元のブレーカが落ちるよりも先に手元で通電を止めることができるので、元(分電盤)を落とす心配がありません。



### 電流設定パネル【操作方法】

**電源表示ランプ** 電源ランプが点灯すると電源が入っています。

**電流調節** 使用工具などにあわせて電流調節をします。

**リセットスイッチ** リセットスイッチにより復帰します。

**通電停止表示ランプ** 設定した電流以上使用すると通電のみ停止し、ランプが点灯します。

**通電停止ブザー** 電源カットと同時にブザーが鳴り続けます。

### 電コンリールの裏技 工具の電流値を測る!

- ① 電流値を測りたい工具を電コンリールに差込みます。
- ② 工具の電源を入れたままの状態にします。
- ③ 電流調節ボリュームを25Aから反時計回しに下げていきます。
- ④ 電コンリールの電源が切れた目盛が使用する工具の電流値です。(負荷をかけた状態でも測定できます。)

[注意] 元ブレーカが建造物内(宅内)やコンセントが複数接続されている場合は使用電流がわからないので接続工具をなるべく控えた電流設定をおこなってください。

### こんな時に便利です

- ① ビルメンテナンスにおいて清掃機器(ポリッシャー)などを使用し、分電盤のブレーカを落としてしまうおそれのある時。
- ② 屋内外工事(水道・給排水・ガス・改装)で、依頼主の宅内のブレーカを落としてしまうおそれのある時。
- ③ 工事現場や事務所などの併設されたコンセントを使い、元のブレーカを落とした際、事務機器やコンピューターなどのデータを損傷するおそれのある時。
- ④ 工事現場などで複数の工事業者が入っている時、元のブレーカが落ちるおそれのある時。

## リールタイプ

30mタイプ		日動JANコード：4937305							
型 式	電線仕様 (電線種×太さ×心)	漏電しゃ断器 過負荷電流	コンセ ント数	質 量 (kg)	梱包数	標準価格(税別)	元払 発送 単位	JANコード	
■アース・漏電保護専用 15mA感度 <span style="color: green;">緑</span>									
Ⓜ 接地 2P 15A 125V									
①	<b>FC-EB32</b>	VCT2.0×3	<span style="color: green;">緑</span>	2	7.9	2	<b>86,400円</b>	1	01992-4

## ハンドリールタイプ

3mタイプ		日動JANコード：4937305							
■アース無									
Ⓜ 2P 15A 125V									
②	<b>HRC-032</b>	VCTF2.0×2	—	2	1.4	3	<b>35,400円</b>	3	03313-5
10mタイプ		日動JANコード：4937305							
■アース付									
Ⓜ 接地 2P 15A 125V									
③	<b>HRC-E102</b>	SVCT2.0×3	—	2	2.5	3	<b>44,400円</b>	3	03167-4

# スピードコントローラー(屋内用)(屋外用)

★ **売れ筋** マークと、     この色は、売れ筋商品です。



## 使用工具のトルクを落とさず回転を落とす。

- ブラシモータータイプで100V電動工具の回転数を自在に落とすことができる。
- 20~90%減**まで調節でき回転数を落としても電動工具のトルクが落ちることはありません。

## 100V スピードコントローラー

### ハンドリールタイプ(屋内用)

#### 3mタイプ 日動JANコード：4937305

型 式	電線仕様 (電線種×太さ×心)	漏電しゃ断器 過負荷電流	コンセ ント数	質 量 (kg)	梱包数	標準価格(税別)	元払 発送 単位	JANコード
-----	--------------------	-----------------	------------	-------------	-----	----------	----------------	--------

■アース無/サーキットブレーカ付

Ⓜ 2P 15A 125V									
①	<b>SH-032</b>	VCTF2.0×2	サーキットブレーカ	1+1	1.2	3	<b>21,000円</b>	6	03314-2

#### 10mタイプ 日動JANコード：4937305

■アース付/サーキットブレーカ付

Ⓜ 接地 2P 15A 125V									
②	<b>SH-E102</b>	SVCT2.0×3	サーキットブレーカ	1+1	2.3	3	<b>34,200円</b>	6	01017-4

### ボックスタイプ(屋外用)

#### 0.9mタイプ 日動JANコード：4937305

型 式	電線仕様 (電線種×太さ×心)	漏電しゃ断器 過負荷電流	コンセ ント数	質 量 (kg)	梱包数	標準価格(税別)	元払 発送 単位	JANコード
-----	--------------------	-----------------	------------	-------------	-----	----------	----------------	--------

■アース付

Ⓜ 接地 2P 15A 125V									
③	<b>SPB-E011W-S</b>	SVCT2.0×3	—	1	0.5	5	<b>23,400円</b>	5	06723-9

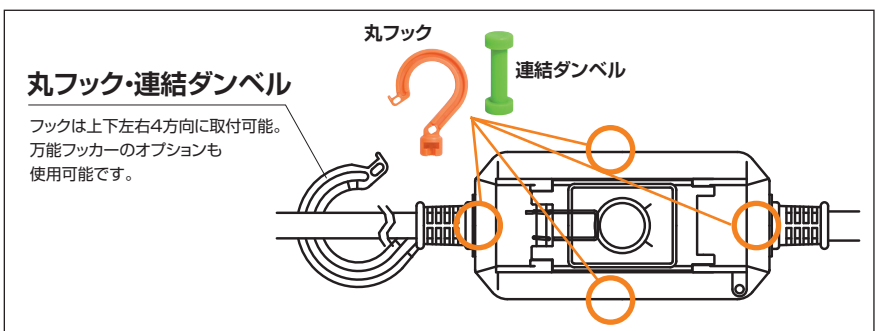

**こんな時に便利です** ※可変コンセントと通常コンセントの同時使用もできます。

<ul style="list-style-type: none"> <li>●グラインダーでのワイヤーカップブラシの使用に</li> <li>●スポンジディスクでの研磨に</li> <li>●チップソーの研磨に</li> <li>●ステンレスの穴あけ、研磨加工時に焼けず仕上がりがきれい</li> </ul>	<ul style="list-style-type: none"> <li>●棒グラインダーなどで穴あけ後のバリ取り</li> <li>●ホルソーでの穴あけ(φ60ホルソーでも使用可)</li> <li>●ハンマードリルでの穴あけ</li> <li>●木工製品の仕上げに</li> <li>●車などの塗装はがしに</li> </ul>
---	--

**使用上のご注意**

- カーボンブラシ付の機器以外は使用できません。
- 電子制御を内蔵した機器は使用できません。
- 速度調節は可変コンセント1個に対し1台の工具のみ使用してください。
- 合計で15Aをこえる機器には使用しないでください。
- 屋内用の商品は雨や水のかかる場所では使用しないでください。
- 落下や衝撃を与えないでください。
- 内部の改造や分解は絶対にしないでください。
- 電気がこない場合はサーキットブレーカを確認してください。
- 屋外用の商品は雨天時などに接続する機器のプラグは防雨(防水)型をご使用ください。

# 三相200Vスピードコントローラー(屋内用) ★ **売れ筋** マークと、     この色は、売れ筋商品です。



## 三相200V スピードコントローラー

- 200Vのモーターなど動力用機械の回転速度が自由自在!!
- モーターの正転逆転可能。

- 使用機器にあった適正スピードをつまみ1つで簡単に調節できる。
- 面倒な取付工事が一切不要。コンセントにつなぐだけ(一般工事費3万~5万円ほど)
- 実用域では高トルクを発揮!! トルクダウンの心配なし。

### ■ 使用用途

#### 農用ファン

牛舎・豚舎などのファンを適正回転に簡単設定ができる。  
※牛舎・豚舎などからできるだけ離れた場所に設置してください。

#### 空調ファン

ビニールハウスなどの温度設定や換気を適正回転に設定できる。

#### 選別機用コンベアー

農作物などの選別機を人数などに合わせた適正速度に設定できる。

#### ボール盤など

加工する素材やキリなどに合わせた適正速度に設定できる。

#### 水中ポンプ

水の吸い上げ量にあわせて設定できる。

#### モーターなど

モーターも逆転可能。

#### その他

三相200V使用の機械はすべて回転速度の変換ができる。  
※ただし、容量以内の機器

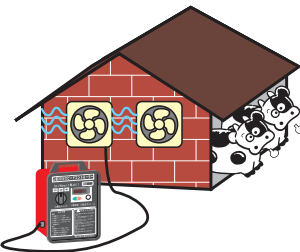
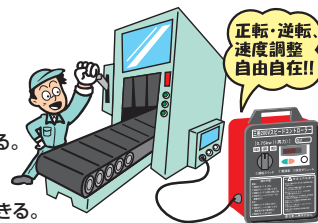

## ボックスタイプ(屋内用)

### 2mタイプ

日動JANコード：4937305

型 式	容 量	定格電流	入 力	出 力	質 量 (kg)	梱包数	標準価格(税別)	元払発送単位	JANコード
① <b>SC-075</b>	0.75kW (1馬力)	5A	AC 200-240V 50/60Hz	AC 200-240V 0▶100Hz	3.5	2	<b>127,200</b> 円	1	01987-0

### ご使用できない電動機器

- ① タッピングマシン
- ② マグネット付電動工具
- ③ ホイスト・クレーン
- ④ ヒーター付送風機
- ⑤ 単相モーター

〈正転・逆転機能を備えた電動機器には使用できません〉



# その他の関連製品

(延長コード・万能フッカー・自動巻リールなど)

●50cmショートタップ〈ランプ付コンセント・Lヘナポッキン・防雨型など〉	65
●100V延長コード〈10m・20m・30m延長コード〉	67
●リペアポッキン延長コード〈アースクリップが断線しても、簡単に取替え!!〉	70
●センサーコード〈暗くなったら自動で点灯〉	70
●防雨型延長コード〈屋外作業に最適〉	71
●三相200V L型交換プラグ〈抜け落ちにくい!! 200V型プラグですっきり!!〉	72
●ポッキンブレーカ〈コンセントに差込むだけで危険な漏電事故を未然に防止〉	73
●セーフティタップシリーズ	77
●200V用防雨延長ブレーカ	78
●ハンドリール	79
●補修部品〈壊れた時にすぐ直せる〉	81
●住宅変換コード〈屋外用コンセントすべてが使える! 防雨型プラグをスリムなプラグに変換〉	82
●セーフティスイッチ〈スイッチのない機器がスイッチ付に〉	82
●ポッキンプラグ付電源電線〈成形品〉	83
●アースリール〈アース時における作業上の複雑な操作が安全、簡単に〉	84
●万能フッカー〈「なんでも」束ねて、「どこでも」吊るせる〉	85
●自動巻リール〈軽量・コンパクト! 取付場所も選ばず便利に使える!〉	87
●オートリール 使用時の注意事項	89

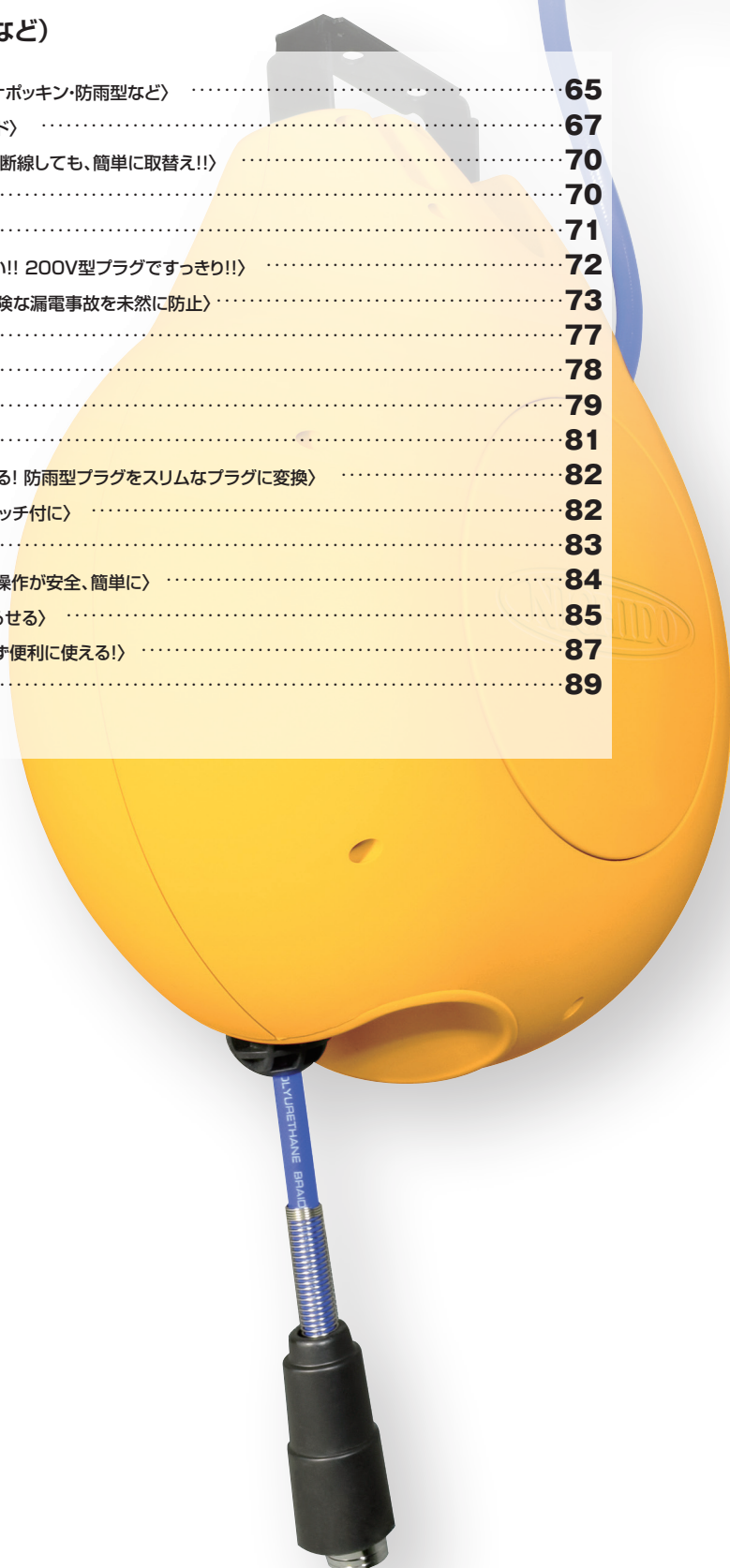

# 50cmショートタップ 125V / 15A

ランプ付コンセント(ビニール袋入) 屋内用

コンセント部分が "ピカッ" と光る

ソフト電線 SVCT1.25mm ほたる  
コンセント

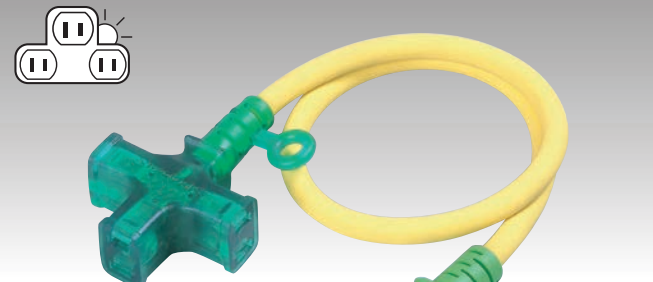

**LT2-0.5S**  
クロスタップ ランプ付

- 定 格 15A/125V 1500W
- 電 線 長 0.5m(ソフト電線)
- 電 線 色 黄
- 電 線 種 SVCT1.25mm×2心
- 質 量 0.15kg

JANコード/4937305-03275-6  
梱 包 数/内10・外40  
元払発送単位/40  
標準価格(税別)**2,500円**



**LS2-0.5S**  
ストレートタップ ランプ付

- 定 格 15A/125V 1500W
- 電 線 長 0.5m(ソフト電線)
- 電 線 色 黄
- 電 線 種 SVCT1.25mm×2心
- 質 量 0.15kg

JANコード/4937305-03277-0  
梱 包 数/内10・外40  
元払発送単位/40  
標準価格(税別)**2,500円**



ランプ無コンセント(ビニール袋入) 屋内用

ソフト電線 SVCT1.25mm

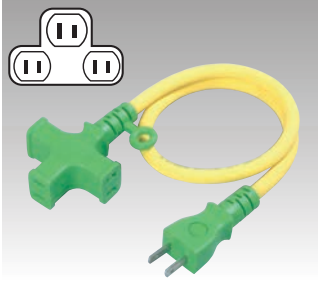

**T2-0.5S**  
クロスタップ

- 定 格 15A/125V 1500W
- 電 線 長 0.5m(ソフト電線)
- 電 線 色 黄
- 電 線 種 SVCT1.25mm×2心
- 質 量 0.15kg

JANコード/4937305-03276-3  
梱 包 数/内10・外40  
元払発送単位/40  
標準価格(税別)**2,200円**



**S2-0.5S**  
ストレートタップ

- 定 格 15A/125V 1500W
- 電 線 長 0.5m(ソフト電線)
- 電 線 色 黄
- 電 線 種 SVCT1.25mm×2心
- 質 量 0.15kg

JANコード/4937305-03278-7  
梱 包 数/内10・外40  
元払発送単位/40  
標準価格(税別)**2,200円**

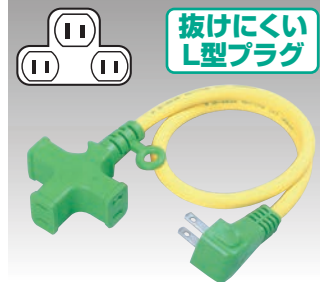

**TL2-0.5S**  
L型クロスタップ

- 定 格 15A/125V 1500W
- 電 線 長 0.5m(ソフト電線)
- 電 線 色 黄
- 電 線 種 SVCT1.25mm×2心
- 質 量 0.15kg

JANコード/4937305-03291-6  
梱 包 数/内10・外40  
元払発送単位/40  
標準価格(税別)**2,200円**



**SL2-0.5S**  
L型ストレートタップ

- 定 格 15A/125V 1500W
- 電 線 長 0.5m(ソフト電線)
- 電 線 色 黄
- 電 線 種 SVCT1.25mm×2心
- 質 量 0.15kg

JANコード/4937305-03293-0  
梱 包 数/内10・外40  
元払発送単位/40  
標準価格(税別)**2,200円**



# 50cmショートタップ 125V / 15A

トリプルポッキン・Lヘナポッキン・防雨型 / アース付 [プ��スターパック入]

アース付極太ソフト電線のトリプルポッキンタイプ

極太ソフト電線  
SVCT2.0mm



屋内用

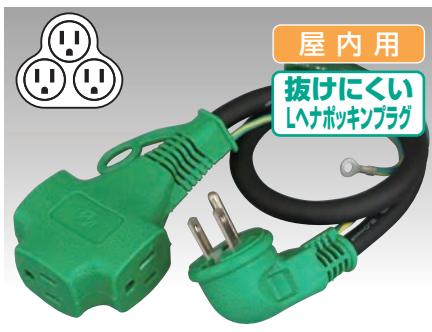

屋内用

抜けにくい  
Lヘナポッキンプラグ



屋外用

防雨キャップ付

## PPT-0.5E トリプルポッキン



- 定 格 15A / 125V 1500W
- 電 線 長 0.5m (極太ソフト電線)
- 電 線 色 黒
- 電 線 種 SVCT2.0mm $\times$ 3心
- 質 量 0.3kg

JANコード / 4937305-01057-0  
梱 包 数 / 内10・外20  
元払発送単位 / 20  
標準価格 (税別) **7,600円**



## PPTL-0.5E Lヘナトリプルポッキン



- 定 格 15A / 125V 1500W
- 電 線 長 0.5m (極太ソフト電線)
- 電 線 色 黒
- 電 線 種 SVCT2.0mm $\times$ 3心
- 質 量 0.3kg

JANコード / 4937305-03785-0  
梱 包 数 / 内10・外20  
元払発送単位 / 20  
標準価格 (税別) **7,600円**



## PPTW-0.5E 防雨型トリプルポッキン



- 定 格 15A / 125V 1500W
- 電 線 長 0.5m (極太ソフト電線)
- 電 線 色 黒
- 電 線 種 SVCT2.0mm $\times$ 3心
- 質 量 0.4kg

JANコード / 4937305-03273-2  
梱 包 数 / 内10・外20  
元払発送単位 / 20  
標準価格 (税別) **8,400円**



その他の関連製品

## プラグ・コンセントの特長

### ポッキンプラグ



どちらのコンセントでも使用OK!

- アースピンが自然に倒れ、2Pコンセントも簡単に使えます。
- コンセントから抜くと、アースピンが起き上がります。



### L型プラグ

抜けにくい  
L型プラグ



張力 抜け易い!!

通常プラグはプラグ端子と張力が同軸のため、抜けやすい。

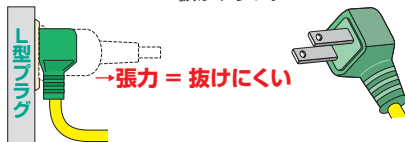

→張力 = 抜けにくい

### パイロットランプ

ほたる  
コンセント

暗闇でも通電状態が  
一目瞭然!!

暗所での作業に際し、コンセント部が光ることにより、足などを引掛けることも少なく安全に作業ができます。



### 防雨型コンセント

屋外用

コンセントキャップがついているので、水や雨の影響を受けなくなっています。屋内用を屋外で使用すると水や湿気の影響を受け通電部に触れなくても本体に触れるだけで感電するおそれがありますので屋外用を使用してください。雨天時などに接続する機器のプラグは防雨(防水)型をご使用ください。

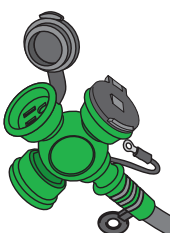

### Lヘナポッキンプラグ



抜け落ちにくい!!  
2つコンセントをムダなくつかえる!!

上のコンセントを使用しているも、下のコンセントを使用できます。

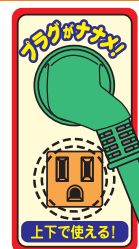

# 10m・20m各種100V延長コード

十字型トリプル／アース無[シュリンクパック入]

屋内用

ソフト電線使用十字トリプル延長コード

ソフト電線  
SVCT1.25mm<sup>2</sup>



■定 格 15A/125V 1500W  
■電 線 色 緑  
■電 線 種 SVCT1.25mm<sup>2</sup>×2心



■定 格 15A/125V 1500W  
■電 線 色 黄  
■電 線 種 SVCT1.25mm<sup>2</sup>×2心



■定 格 15A/125V 1500W  
■電 線 色 橙  
■電 線 種 SVCT1.25mm<sup>2</sup>×2心



■定 格 15A/125V 1500W  
■電 線 色 赤  
■電 線 種 SVCT1.25mm<sup>2</sup>×2心

## 10m

### MRS-10-GR ● 緑

■電 線 長 10m(ソフト電線)  
■質 量 1.2kg

JANコード/4937305-00773-0  
梱 包 数/20  
元 払 送 送 単 位/20  
標 準 価 格 (税 別) **7,700円**

### MRS-10-YL ● 黄

■電 線 長 10m(ソフト電線)  
■質 量 1.2kg

JANコード/4937305-00772-3  
梱 包 数/20  
元 払 送 送 単 位/20  
標 準 価 格 (税 別) **7,700円**

### MRS-10-OR ● 橙

■電 線 長 10m(ソフト電線)  
■質 量 1.2kg

JANコード/4937305-00774-7  
梱 包 数/20  
元 払 送 送 単 位/20  
標 準 価 格 (税 別) **7,700円**

### MRS-10-RD ● 赤

■電 線 長 10m(ソフト電線)  
■質 量 1.2kg

JANコード/4937305-00771-6  
梱 包 数/20  
元 払 送 送 単 位/20  
標 準 価 格 (税 別) **7,700円**

## 20m

### MRS-20-GR ● 緑

■電 線 長 20m(ソフト電線)  
■質 量 2.3kg

JANコード/4937305-00788-4  
梱 包 数/10  
元 払 送 送 単 位/10  
標 準 価 格 (税 別) **12,600円**

### MRS-20-YL ● 黄

■電 線 長 20m(ソフト電線)  
■質 量 2.3kg

JANコード/4937305-00787-7  
梱 包 数/10  
元 払 送 送 単 位/10  
標 準 価 格 (税 別) **12,600円**

### MRS-20-OR ● 橙

■電 線 長 20m(ソフト電線)  
■質 量 2.3kg

JANコード/4937305-00790-7  
梱 包 数/10  
元 払 送 送 単 位/10  
標 準 価 格 (税 別) **12,600円**

### MRS-20-RD ● 赤

■電 線 長 20m(ソフト電線)  
■質 量 2.3kg

JANコード/4937305-00786-0  
梱 包 数/10  
元 払 送 送 単 位/10  
標 準 価 格 (税 別) **12,600円**

2心ランプ付／アース無[シュリンクパック入]

屋内用

コンセント部分が"ピカッ"と光る

極太ソフト電線  
SVCT2.0mm<sup>2</sup>



### LT2-10 ● 10m

十字型トリプルランプ付

■定 格 15A/125V 1500W  
■電 線 長 10m(極太ソフト電線)  
■電 線 色 黄  
■電 線 種 SVCT2.0mm<sup>2</sup>×2心  
■質 量 1.6kg

JANコード/4937305-01072-3  
梱 包 数/10  
元 払 送 送 単 位/20  
標 準 価 格 (税 別) **11,000円**



### LS2-10 ● 10m

ストレート型トリプルランプ付

■定 格 15A/125V 1500W  
■電 線 長 10m(極太ソフト電線)  
■電 線 色 黄  
■電 線 種 SVCT2.0mm<sup>2</sup>×2心  
■質 量 1.6kg

JANコード/4937305-01070-9  
梱 包 数/10  
元 払 送 送 単 位/20  
標 準 価 格 (税 別) **11,000円**

### パイロットランプ

ほたる  
コンセント



暗闇でも  
通電状態が一目瞭然!!

暗所での作業に際し、コンセント  
部が光ることにより、足などを引  
掛けることも少なく安全に作業が  
できます。

# 10m・20m・30m各種100V延長コード

トリプルポッキン／アース付[シュリンクパック入]

屋内用

## 十字トリプル延長コード

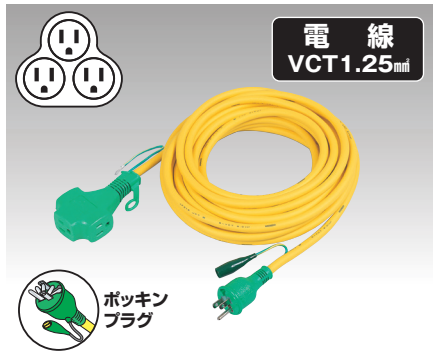

### トリプルポッキン

- 定 格 15A/125V 1500W
- 電 線 色 緑、黄、黒(20mは黒のみ)
- 電 線 種 VCT1.25mm<sup>2</sup>×3心



### トリプルポッキン

- 定 格 15A/125V 1500W
- 電 線 色 緑、黄、橙、黒(30mは黒のみ)
- 電 線 種 SVCT2.0mm<sup>2</sup>×3心



### トリプルポッキンランプ付

- 定 格 15A/125V 1500W
- 電 線 色 黒
- 電 線 種 SVCT2.0mm<sup>2</sup>×3心

## 10m

**PPTVS-10E-GR** ●

**PPTVS-10E-YL** ●

**PPTVS-10E-BK** ●

- 電 線 長 10m
- 質 量 1.7kg

JANコード/(緑)4937305-03282-4  
(黄)4937305-03467-5  
(黒)4937305-03281-7

梱 包 数/10  
元 払 発 送 単 位 /20  
標 準 価 格 (税 別) **11,800円**

**PPT-10E-GR** ●

**PPT-10E-YL** ●

**PPT-10E-OR** ●

**PPT-10E-BK** ●

- 電 線 長 10m(極太ソフト電線)
  - 質 量 1.9kg
- JANコード/(緑)4937305-00629-0  
(黄)4937305-00628-3  
(橙)4937305-00627-6  
(黒)4937305-00626-9

梱 包 数/10  
元 払 発 送 単 位 /10  
標 準 価 格 (税 別) **14,400円**

**LPPT-10E** ●

- 電 線 長 10m(極太ソフト電線)
- 質 量 1.9kg

JANコード/4937305-01081-5  
梱 包 数/10  
元 払 発 送 単 位 /10  
標 準 価 格 (税 別) **16,800円**

## 20m

**PPTVS-20E** ●

- 電 線 長 20m
- 質 量 3.1kg

JANコード/(黒)4937305-03285-5  
梱 包 数/5  
元 払 発 送 単 位 /5  
標 準 価 格 (税 別) **19,200円**

**PPT-20E-GR** ●

**PPT-20E-YL** ●

**PPT-20E-OR** ●

**PPT-20E-BK** ●

- 電 線 長 20m(極太ソフト電線)
  - 質 量 3.5kg
- JANコード/(緑)4937305-00633-7  
(黄)4937305-00632-0  
(橙)4937305-00631-3  
(黒)4937305-00630-6

梱 包 数/5  
元 払 発 送 単 位 /5  
標 準 価 格 (税 別) **21,600円**

**LPPT-20E** ●

- 電 線 長 20m(極太ソフト電線)
- 質 量 3.5kg

JANコード/4937305-01093-8  
梱 包 数/5  
元 払 発 送 単 位 /5  
標 準 価 格 (税 別) **24,000円**

## 30m

**PPT-30E** ●

- 電 線 長 30m(極太ソフト電線)
- 質 量 5.2kg

JANコード/(黒)4937305-00618-4  
梱 包 数/3  
元 払 発 送 単 位 /3  
標 準 価 格 (税 別) **29,400円**

## 10m・20m各種100V延長コード

3.5mm<sup>2</sup>スタミナトリプルポッキン／アース付[シュリンクパック入]

屋内用

電圧降下しやすい大容量工具を使っても安心。電圧ドロップ解消延長コード。



PPTF-10E

電線長  
10m  
アース付

- 電線長 10m
- 質 量 2.7kg

JANコード/4937305-03479-8

梱包数/内5・外10

元払発送単位/10

標準価格(税別) **23,400円**

PPTF-20E

電線長  
20m  
アース付

- 電線長 20m
- 質 量 5.1kg

JANコード/4937305-03480-4

梱包数/5

元払発送単位/5

標準価格(税別) **40,800円**

## こんな工具の使用に最適

- ねじ切り機
- はつりハンマ
- モルタルミキサー
- エアーコンプレッサー
- コアマシン
- 電動ウインチ
- シャーレンチ など

Lヘナポッキン／アース付[シュリンクパック入]

屋内用

抜け落ちにくく、2つのコンセントをムダなくつかえる。



PPTL-10E

Lヘナポッキン延長コード

■定 格 15A/125V 1500W

■電線長 10m(極太ソフト電線)

■電線色 緑

■電線種 SVCT2.0mm<sup>2</sup>×3心

■質 量 1.9kg

JANコード/4937305-03752-2

梱包数/10

元払発送単位/10

標準価格(税別) **14,400円**

## Lヘナポッキンプラグ

PP-06[補修用]

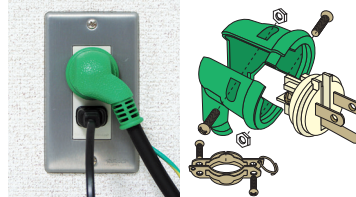

上のコンセントを使用しても、下のコンセントを使用できます。 ※詳しくは、P81参照

# リペアポッキン延長コード

リペアポッキン延長コード(シュリンクパック入)

屋内用

屋外用

アースクリップが断線しても、簡単に取替え!!



屋内用

**PPT-10E-RE-G** 緑  
**PPT-10E-RE-B** 黒

電線長  
10m  
アース付

- 定 格 15A/125V 1500W
- 電 線 長 10m(極太ソフト電線)
- 電 線 色 緑、黒
- 電 線 種 SVCT2.0mm<sup>2</sup>×3心
- 質 量 1.9kg



リペア  
ポッキン  
プラグ

JANコード/緑) 4937305-05233-4  
(黒) 4937305-05234-1

梱 包 数/5  
元払発送単位/10  
標準価格(税別) **16,200円**

**PPT-20E-RE-G** 緑  
**PPT-20E-RE-B** 黒

電線長  
20m  
アース付

- 定 格 15A/125V 1500W
- 電 線 長 20m(極太ソフト電線)
- 電 線 色 緑、黒
- 電 線 種 SVCT2.0mm<sup>2</sup>×3心
- 質 量 3.5kg



リペア  
ポッキン  
プラグ

JANコード/緑) 4937305-05235-8  
(黒) 4937305-05236-5

梱 包 数/5  
元払発送単位/5  
標準価格(税別) **23,400円**



屋外用

**PPTW-10E-RE**

電線長  
10m  
アース付

- 定 格 15A/125V 1500W
- 電 線 長 10m(極太ソフト電線)
- 電 線 色 黒
- 電 線 種 SVCT2.0mm<sup>2</sup>×3心
- 質 量 1.9kg



リペア  
ポッキン  
プラグ

JANコード/4937305-05237-2

梱 包 数/5  
元払発送単位/10  
標準価格(税別) **18,600円**

**PPTW-20E-RE**

電線長  
20m  
アース付

- 定 格 15A/125V 1500W
- 電 線 長 20m(極太ソフト電線)
- 電 線 色 黒
- 電 線 種 SVCT2.0mm<sup>2</sup>×3心
- 質 量 3.5kg



リペア  
ポッキン  
プラグ

JANコード/4937305-05238-9

梱 包 数/5  
元払発送単位/5  
標準価格(税別) **25,800円**

アース線の修理がドライバーひとつですぐに、簡単にできる

**リペアポッキンプラグ**を採用!

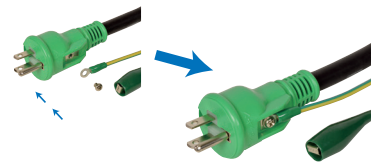

## センサーコード

センサーコード(アース無・アース付)[ビニール袋入]

屋外用

暗くなったら自動で点灯!! (自動消灯)



**SSW-0.5**



防雨2P  
プラグ

- 定 格 12A/100V 1200W
- 電 線 長 0.5m
- 電 線 色 黒
- 電 線 種 VCT0.75mm<sup>2</sup>×2心
- 質 量 0.16kg

JANコード/4937305-03518-4

梱 包 数/内10・外40  
元払発送単位/20  
標準価格(税別) **8,400円**

光を感知する  
センサーコード

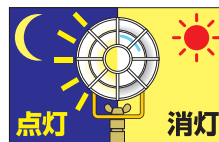

※接続できる機器は12A(1200W)までです。  
⚠️注意/センサー部分は、できるだけ照明から離してください。

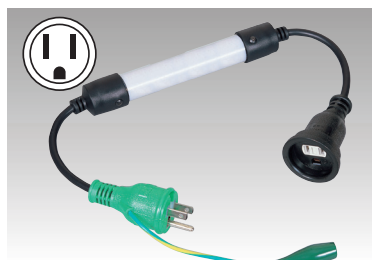

**SSW-0.5E**



ポッキン  
プラグ

- 定 格 12A/100V 1200W
- 電 線 長 0.5m
- 電 線 色 黒
- 電 線 種 VCT0.75mm<sup>2</sup>×3心
- 質 量 0.16kg

JANコード/4937305-03517-7

梱 包 数/内10・外40  
元払発送単位/10  
標準価格(税別) **10,900円**



使用例

※雨天時などに接続する機器のプラグは防雨(防水)型をご使用ください。

# 防雨型100V

100V防雨型延長コード／アース無・アース付[シュリンクパック入] 防塵型 防雨型 屋外用

## 屋外作業に最適な防雨型延長コード

SW	PSW	PPTW
 <p>電線 VCT1.25mm</p>	 <p>極太ソフト電線 SVCT2.0mm 防雨キャップ付</p>	 <p>極太ソフト電線 SVCT2.0mm 防雨キャップ付</p>
<p><b>シングル防雨延長コード</b></p> <p>■定 格 15A/125V 1500W ■電線色 黒 ■電線種 VCT1.25mm×2心</p> 	<p><b>シングルポッキン防雨型</b></p> <p>■定 格 15A/125V 1500W ■電線色 黒 ■電線種 SVCT2.0mm×3心</p> 	<p><b>トリプルポッキン防雨型</b></p> <p>■定 格 15A/125V 1500W ■電線色 黒 ■電線種 SVCT2.0mm×3心</p> 

### 5m

<p><b>SW-5</b></p> <p>■電線長 5m ■質 量 0.5kg JANコード/4937305-03423-1 梱包数/内10・外20 元払発送単位/40 標準価格(税別) <b>6,000円</b></p>	<p><b>PSW-5E</b></p> <p>■電線長 5m(極太ソフト電線) ■質 量 1.0kg JANコード/4937305-03505-4 梱包数/内10・外20 元払発送単位/20 標準価格(税別) <b>11,000円</b></p>
--	--

### 10m

<p><b>SW-10</b></p> <p>■電線長 10m ■質 量 1.0kg JANコード/4937305-03302-9 梱包数/10 元払発送単位/20 標準価格(税別) <b>9,300円</b></p>	<p><b>PSW-10E</b></p> <p>■電線長 10m(極太ソフト電線) ■質 量 1.8kg JANコード/4937305-01909-2 梱包数/10 元払発送単位/10 標準価格(税別) <b>16,200円</b></p>	<p><b>PPTW-10E</b></p> <p>■電線長 10m(極太ソフト電線) ■質 量 1.9kg JANコード/4937305-00634-4 梱包数/5 元払発送単位/10 標準価格(税別) <b>16,800円</b></p>
---	---	---

### 20m

<p><b>SW-20</b></p> <p>■電線長 20m ■質 量 2.0kg JANコード/4937305-03303-6 梱包数/内5・外10 元払発送単位/20 標準価格(税別) <b>15,000円</b></p>	<p><b>PSW-20E</b></p> <p>■電線長 20m(極太ソフト電線) ■質 量 3.4kg JANコード/4937305-01910-8 梱包数/5 元払発送単位/5 標準価格(税別) <b>23,400円</b></p>	<p><b>PPTW-20E</b></p> <p>■電線長 20m(極太ソフト電線) ■質 量 3.5kg JANコード/4937305-00635-1 梱包数/5 元払発送単位/5 標準価格(税別) <b>24,000円</b></p>
--	---	--

### 30m

**PSW-30E**

■電線長 30m(極太ソフト電線)  
■質 量 5.0kg  
JANコード/4937305-03506-1  
梱包数/3  
元払発送単位/3  
標準価格(税別) **31,800円**

**防雨型コンセント** 屋外用



コンセントキャップがついているので、水や雨の影響を受けないようになっています。屋内用を屋外で使用すると水や湿気の影響を受け通電部に触れなくても本体に触れるだけで感電するおそれがありますので屋外用を使用してください。雨天時などに接続する機器のプラグは防雨(防水)型をご使用ください。

# 防雨型 三相200V

三相200V防雨型延長コード／アース付 5m・10m・20m[シュリンクパック入]

防塵型

防雨型

屋外用

## 屋外作業に最適な防雨型延長コード



極太ソフト電線  
SVCT2.0mm

### 防雨型シングルコンセント

- 定 格 19A/250V 3800W
- 電 線 色 黒
- 電 線 種 SVCT2.0mm×4心



### 4P20AW-10

電線長  
10m  
アース付

- 電 線 長 10m(極太ソフト電線)
- 質 量 2.3kg

JANコード/4937305-03473-6  
梱 包 数/内2・外6  
元払発送単位/6  
標準価格(税別) **27,600円**

### 4P20AW-5

電線長  
5m  
アース付

- 電 線 長 5m(極太ソフト電線)
- 質 量 1.3kg

JANコード/4937305-03472-9  
梱 包 数/内2・外6  
元払発送単位/6  
標準価格(税別) **20,400円**

### 4P20AW-20

電線長  
20m  
アース付

- 電 線 長 20m(極太ソフト電線)
- 質 量 4.3kg

JANコード/4937305-03474-3  
梱 包 数/2  
元払発送単位/4  
標準価格(税別) **41,400円**

※雨天時などに接続する機器のプラグは防雨(防水)型をご使用ください。

## 三相200V L型交換プラグ／アース付

三相200V L型 交換プラグ／アース付

屋内用

抜け落ちにくい!! 200V型プラグですっきり!!



電線種VCT2.0mm、3.5mm対応

### 4PL-01

■定 格 250V 20A  
JANコード/4937305-04128-4  
梱 包 数/内10・外20  
元払発送単位/20  
標準価格(税別) **2,500円**

#### ■付属品

- 丸端子 2.0-4R × 4個
- ボディ固定用ビスセット
  - ・M4 × 15
  - ・M4Sワッシャー } × 2セット
  - ・M4ナット
- バンドセット

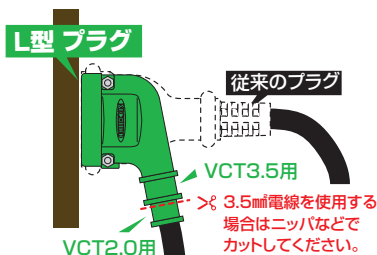

VCT3.5mm×4心やVCT2.0mm×4心が接続できます

商品名	防雨ポッキン延長ブレーカ							
保護機能	漏電保護専用	過負荷・短絡・漏電保護兼用	漏電保護専用	過負荷・短絡・漏電保護兼用	漏電保護専用	過負荷・短絡・漏電保護兼用	漏電保護専用	過負荷・短絡・漏電保護兼用
商品写真								
型式	PBW-EBT-S	PBW-EKT-S	PBWL-EBT-S	PBWL-EKT-S	PBW-EB10T-S	PBW-EK10T-S	PBWL-EB10T-S	PBWL-EK10T-S
屋内・屋外	屋外用							
アース付	○							
漏電保護	15mA	15mA	15mA	15mA	15mA	15mA	15mA	15mA
過負荷保護	—	15A	—	15A	—	15A	—	15A
ショート(短絡)	—	○	—	○	—	○	—	○
プラグ	ポッキンプラグ		Lヘナポッキン		ポッキンプラグ		Lヘナポッキン	
コンセント	⚠️ 防雨トリプル2PE付×3							
全長	約1m				約10m			
標準価格(税別)	19,800円	21,000円	19,800円	21,000円	25,800円	27,000円	25,800円	27,000円
使用場所	一般家庭	△	△	△	△	△	△	△
	事務所	△	△	△	△	△	△	△
	出張工事	一般家庭	○	◎	○	◎	○	◎
		事務所	○	◎	○	◎	○	◎
	工事現場	○	◎	○	◎	○	◎	◎
	大手工場	○	◎	○	◎	○	◎	◎

使用場所のマークについて ◎最適 ○好適 △適当

**ポッキンブレーカの特長** 業界初、アース付プラグ・コンセント使用

## コンセントに差込むだけで危険な漏電事故を未然に防止!

コードリール、コード、工具につなぐだけで安心・安全な漏電しゃ断器付になります。

### 抜止めコンセント

通常の⚠️⚠️プラグを使用し、少し右方向に回すことにより抜止め効果が得られます。

■125V・2心E付コンセント(15A)

アースピンが自然に倒れ⚠️⚠️どちらのコンセントでも使用OK!

コンセントに差込み右に回すとロックします。

●トランシーバーが近接すると誤動作することがあります。1m以上離してください。

プラグインポッキングブレーカ					プラコンインポッキングブレーカ			セーフティ タップ
漏電 保護専用	過負荷・短絡・漏電保護兼用		漏電 保護専用	過負荷・短絡・ 漏電保護兼用	漏電 保護専用	過負荷・短絡・漏電保護兼用		過負荷 保護専用
PIPB-EBT-S	PIPB-EKT-S	PIPBH-EKT-S	PIPB-EB10E-S	PIPB-EK10E-S	PIPB-EBN-S	PIPB-EKN-S	PIPBH-EKN-S	ST2-0.5S-15A
屋内用								
								○
15mA	15mA	6mA	15mA	15mA	15mA	15mA	6mA	—
—	15A	15A	—	15A	—	15A	15A	15A
—	○	○	—	○	—	○	○	—
ポッキング(内蔵)								2P 平型プラグ
⚠ トリプル2PE付×3					⚠ 抜止め2PE付×1			Ⓜ ストレート トリプル 2P×3
約0.5m			約10m		—	—	—	約0.7m
<b>19,800</b> 円	<b>21,000</b> 円	<b>27,600</b> 円	<b>24,600</b> 円	<b>25,800</b> 円	<b>16,200</b> 円	<b>17,400</b> 円	<b>24,000</b> 円	<b>13,200</b> 円
○	○	○	○	○	○	○	○	○
○	○	○	○	○	○	○	○	○
○	○	◎	○	○	○	○	◎	○
○	○	◎	○	○	○	○	◎	○
○	◎	○	○	◎	○	◎	○	○
○	◎	○	○	◎	△	◎	○	△

超高感度ブレーカタイプを除くEKタイプ(過負荷漏電保護兼用)の過負荷保護**10Aタイプ**も製作可能です。型式は下記参照。



## ポッキングブレーカ 機能説明

**ブレーカスイッチ**  
本製品の機能がOFFになった場合、動作原因を排除し、スイッチを(入)にすれば通電状態になります。

**テストボタン**  
動作確認をこのボタンでおこないます。また、本製品をOFFにする時にも使用できます。

ブレーカのない  
こんなところに便利です。

**接続する場所**

- 100V各種電動工具
- 庭園灯
- 水中ポンプ
- ショーケース
- エアコン
- 洗濯機
- 洗面台 など

ご注意  
テスト(切)ボタンを押して定期的に機能確認の試験をしてください。

**過負荷保護10Aタイプ(受注生産)**

型 式	標準価格(税別)
●PBW-EK10T10A-S	27,600円
●PBWL-EK10T10A-S	27,600円
●PBW-EKT10A-S	21,600円
●PBWL-EKT10A-S	21,600円
●PIPB-EK10E10A-S	27,000円
●PIPB-EKT10A-S	21,600円
●PIPB-EKN10A-S	18,600円

74

# 防雨ポッキン延長ブレーカ

防雨型漏電しゃ断器付延長コード／アース付 屋外用 防雨キャップ付

雨天屋外でも安心の防雨型漏電しゃ断器付。

- 電気を使い過ぎると(15Aをこえて)通電をしゃ断します。(EKタイプ)
- 短絡(ショート)時にも作動します。(EKタイプ)

防雨アース付トリプルコンセント



極太ソフト電線 SVCT2.0mm<sup>2</sup>

プラグの形状

ポッキンプラグ

Ⓜ・Ⓜ! どちらのコンセントでも使用OK!



ポッキンプラグ

Lヘナポッキンプラグ

抜け落ちにくい!!  
2つのコンセントをムダなく使える!!  
上のコンセントを使用している時、  
下のコンセントを使用できます。

Ⓜ・Ⓜ! どちらのコンセントでも使用OK!



Lヘナポッキンプラグ

漏電保護専用	過負荷・短絡・漏電保護兼用
<ul style="list-style-type: none"> <li>■定格感度電流 15mA</li> <li>■過負荷 -</li> <li>■定格周波数 50/60Hz</li> <li>■漏電時作動時間 0.1秒以内</li> </ul> 	<ul style="list-style-type: none"> <li>■定格感度電流 15mA</li> <li>■過負荷 15A</li> <li>■定格周波数 50/60Hz</li> <li>■漏電時作動時間 0.1秒以内</li> </ul> 

全長 約1m



**PBW-EBT-S**

- 全長 約1m
- 電線種 SVCT2.0mm<sup>2</sup>×3心 (極太ソフト電線)

■JANコード 4937305-06616-4  
梱包数/5 元払発送単位/5  
標準価格(税別) **19,800円**

■質量 600g

全長 約1m



**PBW-EKT-S**

- 全長 約1m
- 電線種 SVCT2.0mm<sup>2</sup>×3心 (極太ソフト電線)

■JANコード 4937305-06615-7  
プラグ側約0.7m  
コンセント側約0.3m  
梱包数/5 元払発送単位/5  
標準価格(税別) **21,000円**

■質量 600g

全長 約10m



**PBW-EB10T-S**

- 全長 約10m
- 電線種 SVCT2.0mm<sup>2</sup>×3心 (極太ソフト電線)

■JANコード 4937305-06632-4  
プラグ側約9.7m  
コンセント側約0.3m  
梱包数/3 元払発送単位/3  
標準価格(税別) **25,800円**

■質量 2.1kg

全長 約10m



**PBW-EK10T-S**

- 全長 約10m
- 電線種 SVCT2.0mm<sup>2</sup>×3心 (極太ソフト電線)

■JANコード 4937305-06631-7  
プラグ側約9.7m  
コンセント側約0.3m  
梱包数/3 元払発送単位/3  
標準価格(税別) **27,000円**

■質量 2.1kg

全長 約1m



**PBWL-EBT-S**

- 全長 約1m
- 電線種 SVCT2.0mm<sup>2</sup>×3心 (極太ソフト電線)

■JANコード 4937305-06618-8  
プラグ側約0.7m  
コンセント側約0.3m  
梱包数/5 元払発送単位/5  
標準価格(税別) **19,800円**

■質量 600g

全長 約1m



**PBWL-EKT-S**

- 全長 約1m
- 電線種 SVCT2.0mm<sup>2</sup>×3心 (極太ソフト電線)

■JANコード 4937305-06617-1  
プラグ側約0.7m  
コンセント側約0.3m  
梱包数/5 元払発送単位/5  
標準価格(税別) **21,000円**

■質量 600g

全長 約10m



**PBWL-EB10T-S**

- 全長 約10m
- 電線種 SVCT2.0mm<sup>2</sup>×3心 (極太ソフト電線)

■JANコード 4937305-06634-8  
プラグ側約9.7m  
コンセント側約0.3m  
梱包数/3 元払発送単位/3  
標準価格(税別) **25,800円**

■質量 2.1kg

全長 約10m



**PBWL-EK10T-S**

- 全長 約10m
- 電線種 SVCT2.0mm<sup>2</sup>×3心 (極太ソフト電線)

■JANコード 4937305-06633-1  
プラグ側約9.7m  
コンセント側約0.3m  
梱包数/3 元払発送単位/3  
標準価格(税別) **27,000円**

■質量 2.1kg

※雨天時などに接続する機器のプラグは防雨(防水)型をご使用ください。

# プラグインポッキンブレレーカ

トリプルコンセント付漏電しゃ断器／アース付

屋内用

コードリール、コード、工具につなぐだけで安心・安全な漏電しゃ断器付です。

漏電保護専用

過負荷・短絡・漏電保護兼用

過負荷・短絡・漏電保護兼用

全長  
約0.5m



## PIPB-EBT-S

- 全長 約0.5m
- 電線種 SVCT2.0mm<sup>2</sup>×3心  
(極太ソフト電線)
- 定格 100V 15A
- 定格感度電流 15mA
- 過負荷 —
- 定格周波数 50/60Hz
- 漏電時作動時間 0.1秒以内
- 質量 420g

JANコード/4937305-06708-6  
梱包数/5  
元払発送単位/5  
標準価格(税別) **19,800円**

全長  
約0.5m



## PIPB-EKT-S

- 全長 約0.5m
- 電線種 SVCT2.0mm<sup>2</sup>×3心  
(極太ソフト電線)
- 定格 100V 15A
- 定格感度電流 15mA
- 過負荷 15A
- 定格周波数 50/60Hz
- 漏電時作動時間 0.1秒以内
- 質量 420g

JANコード/4937305-06709-3  
梱包数/5  
元払発送単位/5  
標準価格(税別) **21,000円**

全長  
約0.5m



超高感度ブレーカ

## PIPBH-EKT-S

- 全長 約0.5m
- 電線種 SVCT2.0mm<sup>2</sup>×3心  
(極太ソフト電線)
- 定格 100V 15A
- 定格感度電流 6mA
- 過負荷 15A
- 定格周波数 50/60Hz
- 漏電時作動時間 0.1秒以内
- 質量 420g

JANコード/4937305-06710-9  
梱包数/5  
元払発送単位/5  
標準価格(税別) **27,600円**

全長  
約10m



## PIPB-EB10E-S

- 全長 約10m
- 電線種 SVCT2.0mm<sup>2</sup>×3心  
(極太ソフト電線)
- 定格 100V 15A
- 定格感度電流 15mA
- 過負荷 —
- 定格周波数 50/60Hz
- 漏電時作動時間 0.1秒以内
- 質量 2.0kg

JANコード/4937305-06711-6  
梱包数/3  
元払発送単位/3  
標準価格(税別) **24,600円**

全長  
約10m



## PIPB-EK10E-S

- 全長 約10m
- 電線種 SVCT2.0mm<sup>2</sup>×3心  
(極太ソフト電線)
- 定格 100V 15A
- 定格感度電流 15mA
- 過負荷 15A
- 定格周波数 50/60Hz
- 漏電時作動時間 0.1秒以内
- 質量 2.0kg

JANコード/4937305-06712-3  
梱包数/3  
元払発送単位/3  
標準価格(税別) **25,800円**

# プラコンインポッキングブレーカ

抜止めコンセント付漏電しゃ断器／アース付【プリスターパック入】 屋内用

コードリール、コード、工具につなぐだけで安心・安全な漏電しゃ断器付です。

●電気を使い過ぎると(15Aをこえて)通電をしゃ断します。(EKタイプ) ●短絡(ショート)時にも作動します。(EKタイプ)

漏電保護専用	過負荷・短絡・漏電保護兼用	過負荷・短絡・漏電保護兼用
		
		
<h2>PIPB-EBN-S</h2> <ul style="list-style-type: none"> <li>■定格感度電流 15mA</li> <li>■過負荷 —</li> <li>■定格周波数 50/60Hz</li> <li>■漏電時作動時間 0.1秒以内</li> <li>■質量 220g</li> </ul> <p>JANコード／4937305-06705-5                  梱包数／内5・外20                  元払発送単位／5                  標準価格(税別) <b>16,200円</b></p>	<h2>PIPB-EKN-S</h2> <ul style="list-style-type: none"> <li>■定格感度電流 15mA</li> <li>■過負荷 15A</li> <li>■定格周波数 50/60Hz</li> <li>■漏電時作動時間 0.1秒以内</li> <li>■質量 220g</li> </ul> <p>JANコード／4937305-06706-2                  梱包数／内5・外20                  元払発送単位／5                  標準価格(税別) <b>17,400円</b></p>	<h2>PIPBH-EKN-S</h2> <p style="background-color: #004a99; color: white; padding: 2px; text-align: center; font-weight: bold;">超高感度ブレーカ</p> <ul style="list-style-type: none"> <li>■定格感度電流 6mA</li> <li>■過負荷 15A</li> <li>■定格周波数 50/60Hz</li> <li>■漏電時作動時間 0.1秒以内</li> <li>■質量 220g</li> </ul> <p>JANコード／4937305-06707-9                  梱包数／内5・外20                  元払発送単位／5                  標準価格(税別) <b>24,000円</b></p>

# セーフティタップ

ストレート型トリプルコンセント／アース無【プリスターパック入】 屋内用

家庭や事務所の電源を使用する工事に最適です! 元ブレーカを落とさず安心作業

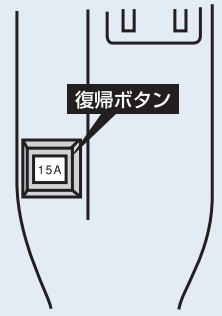
過負荷保護専用	使い過ぎ時のみ作動
	
<h2>ST2-0.5S-15A</h2> <ul style="list-style-type: none"> <li>■全長 約0.7m</li> <li>■電線種 VCT1.25mm<sup>2</sup>×2心</li> <li>■電源ランプ ○</li> <li>■過負荷 15A</li> <li>■定格周波数 50/60Hz</li> <li>■過負荷作動時間 15A／連続 16A／約10分使用可能 18A／0.5秒以内でしゃ断</li> <li>■質量 230g</li> </ul> <p>JANコード／4937305-04056-0                  梱包数／5                  元払発送単位／5                  標準価格(税別) <b>13,200円</b></p>	<p>復帰ボタン</p> <p>15A</p> <p>本製品が機能OFFになった場合、動作原因を排除し、横の復帰ボタンを押すと通電状態に戻ります。</p>

# 200V用防雨延長ブレーカ

三相200V防雨型コンセント付漏電しゃ断器／アース付

屋外用

コードリール、コード、工具につなぐだけで安心・安全な漏電しゃ断器付です。

過負荷・短絡・漏電保護兼用

全長  
約1m



## 2BW-EK2-20A

- 全長 約1m
- 電線種 SVCT2.0mm<sup>2</sup>×4心
- 定格 200V 19A
- 定格感度電流 15mA
- 過負荷 20A
- 定格周波数 50/60Hz
- 漏電時作動時間 0.1秒以内
- 質量 1.2kg

JANコード/4937305-05655-4

梱包数/1

元払発送単位/2

標準価格(税別) **58,800円**

過負荷・短絡・漏電保護兼用

全長  
約1m



発電機専用

## G-2BW-EK2-20A

- 全長 約1m
- 電線種 SVCT2.0mm<sup>2</sup>×4心
- 定格 200V 19A
- 定格感度電流 15mA
- 過負荷 20A
- 定格周波数 50/60Hz
- 漏電時作動時間 0.1秒以内
- 質量 1.2kg

JANコード/4937305-05656-1

梱包数/1

元払発送単位/2

標準価格(税別) **66,000円**

※雨天時などに接続する機器のプラグは防雨(防水)型をご使用ください。

※本カタログに掲載されていない仕様の防雨延長ブレーカが必要な場合は、P100の見積書をご使用ください。

# ハンドリール

## 2心タイプ

屋内用



電線 VCTF1.25mm

### H-104

- 定 格 2P 15A/125V
- 電線長 10m
- 電線色 黒
- 電線種 VCTF1.25mm×2心
- 質 量 1.3kg

JANコード/4937305-01170-6  
梱包数/5  
元払発送単位/30  
標準価格(税別) **11,200円**

ソフト電線 SVCT2.0mm

### HR-104-BK

- 定 格 2P 15A/125V
- 電線長 10m(極太ソフト電線)
- 電線色 黒
- 電線種 SVCT2.0mm×2心
- 質 量 1.9kg

JANコード/4937305-01171-3  
梱包数/6  
元払発送単位/18  
標準価格(税別) **13,200円**

## アース付タイプ

ソフト電線 SVCT2.0mm

屋内用



### HR-E104-BK

- 定 格 接地 2P 15A/125V
- 電線長 10m(極太ソフト電線)
- 電線色 黒
- 電線種 SVCT2.0mm×3心
- 質 量 2.2kg

JANコード/4937305-01177-5  
梱包数/6  
元払発送単位/12  
標準価格(税別) **16,800円**

### HR-E104-GR

- 定 格 接地 2P 15A/125V
- 電線長 10m(極太ソフト電線)
- 電線色 緑
- 電線種 SVCT2.0mm×3心
- 質 量 2.2kg

JANコード/4937305-01179-9  
梱包数/6  
元払発送単位/12  
標準価格(税別) **16,800円**

## アース・漏電保護専用/アース・過負荷漏電保護兼用

ソフト電線 SVCT2.0mm

屋内用

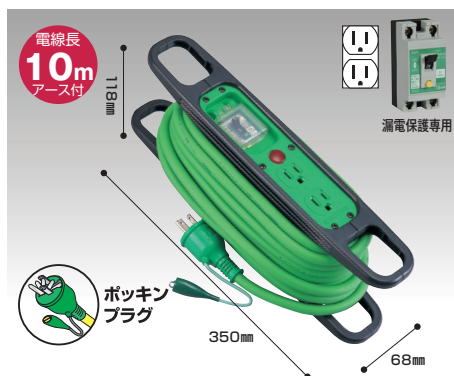

漏電保護専用

### HR-EB102-GR

- 定 格 接地 2P 15A/125V
- 電線長 10m(極太ソフト電線)
- 電線色 緑
- 電線種 SVCT2.0mm×3心
- 質 量 2.3kg

JANコード/4937305-01186-7  
梱包数/6  
元払発送単位/6  
標準価格(税別) **34,200円**



過負荷・漏電保護兼用

### HR-EK102-GR

- 定 格 接地 2P 15A/125V
- 電線長 10m(極太ソフト電線)
- 電線色 緑
- 電線種 SVCT2.0mm×3心
- 質 量 2.3kg

JANコード/4937305-01189-8  
梱包数/6  
元払発送単位/6  
標準価格(税別) **35,400円**

## ハンドリール 使用方法



## 3.5mm<sup>2</sup>スタミナタイプ / アース付

極太(3.5mm<sup>2</sup>)電線 SVCT3.5mm<sup>2</sup>

屋内用

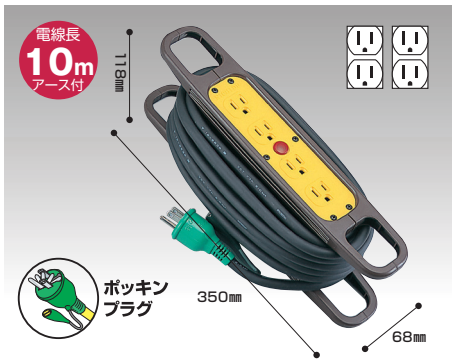

### HR-E104F

- 定 格 接地 2P 15A / 125V
- 電 線 長 10m(極太3.5mm<sup>2</sup>電線)
- 電 線 色 黒
- 電 線 種 SVCT3.5mm<sup>2</sup>×3心
- 質 量 3.1kg

JANコード / 4937305-01361-8

梱 包 数 / 6

元払発送単位 / 6

標準価格(税別) **24,000円**



### 三相200V動力用タイプ

### HR-E310F

- 定 格 接地 3P 20A / 250V
- 電 線 長 10m(極太3.5mm<sup>2</sup>電線)
- 電 線 色 黒
- 電 線 種 SVCT3.5mm<sup>2</sup>×4心
- 質 量 3.8kg

JANコード / 4937305-01364-9

梱 包 数 / 6

元払発送単位 / 6

標準価格(税別) **30,600円**

## 三相200V動力用タイプ / アース付

ソフト電線 SVCT2.0mm<sup>2</sup>

屋内用



### 三相200V動力用タイプ

### HR-E310

- 定 格 接地 3P 19A / 250V
- 電 線 長 10m(極太ソフト電線)
- 電 線 色 黒
- 電 線 種 SVCT2.0mm<sup>2</sup>×4心
- 質 量 2.8kg

JANコード / 4937305-01192-8

梱 包 数 / 6

元払発送単位 / 6

標準価格(税別) **25,200円**

# 補修部品

## ポッキンプラグ

### PP-00

一般型(業務用)  
防雨型ゴムプラグ  
(各部品50個入)



■適応電線径 φ9~φ13mm  
■質量 -

JANコード/4937305-06606-5  
梱包数/2  
元払発送単位/2  
標準価格(税別)**91,000円**

### PP-01

一般型  
防雨型ゴムプラグ  
(化粧袋)



■適応電線径 φ9~φ13mm  
■質量 63g

JANコード/4937305-00676-4  
梱包数/内10・外100  
元払発送単位/100  
標準価格(税別)**2,000円**  
※10個単位の発送

### PP-02

一般型  
防雨型ゴムプラグ  
(プリスターパック)



■適応電線径 φ9~φ13mm  
■質量 63g

JANコード/4937305-00678-8  
梱包数/内10・外100  
元払発送単位/100  
標準価格(税別)**2,500円**

### PP-00-05

スケルトン(業務用)  
屋外用樹脂製  
(各部品50個入)



■適応電線径 φ7~φ11mm  
■質量 -

JANコード/-  
梱包数/2  
元払発送単位/2  
標準価格(税別)**91,000円**

### PP-05

スケルトン  
屋外用樹脂製  
(プリスターパック)



■適応電線径 φ7~φ11mm  
■質量 60g

JANコード/4937305-03741-6  
梱包数/内10・外100  
元払発送単位/100  
標準価格(税別)**2,000円**

### PP-06

Lヘナポッキン  
屋内用  
(プリスターパック)



■適応電線径 φ9~φ12.6mm  
■質量 63g

JANコード/4937305-03806-2  
梱包数/内10・外100  
元払発送単位/100  
標準価格(税別)**2,500円**

※屋外用の商品は、直射日光をなるべく避けて使用してください。ゴムや樹脂の劣化につながります。  
※カバーなどに亀裂が発生したときは使用しないでください。  
※各電線種の仕上り外径はP93に掲載しています。



## 交換用トリプルコンセント

## ドラムストッパー

### ボデコン(プリスターパック入)

屋内用

### 線止付ドラムストッパー【3本入】

延長コードやびっくりリールの  
先端補修に最適!

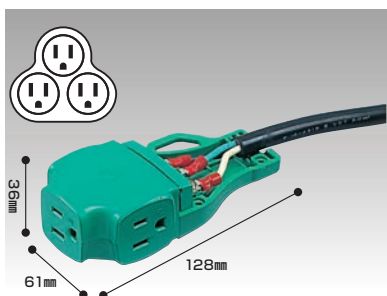

### MT-1E

■定格 15A/125V  
■適応電線 VCT2.0~3.5mm×3心  
■質量 200g

JANコード/4937305-00588-0  
梱包数/10  
元払発送単位/20  
標準価格(税別)**4,800円**



### DS-01-3

■質量 23g  
JANコード/4937305-03484-2  
梱包数/-  
元払発送単位/100  
標準価格(税別)**540円**

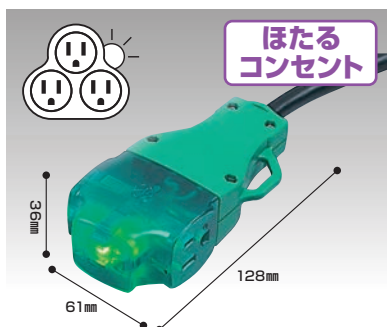

### MTL-2E

■定格 15A/125V  
■適応電線 VCT2.0~3.5mm×3心  
■質量 200g

JANコード/4937305-00589-7  
梱包数/10  
元払発送単位/20  
標準価格(税別)**6,300円**

## ケーブルクリップ

### ケーブルクリップ【10個入】



### NC-01

■質量 -  
JANコード/4937305-00680-1  
梱包数/50  
元払発送単位/100  
標準価格(税別)**780円**

※各電線種の仕上り外径はP93に掲載しています。

# 住宅設備防雨コンセント用アダプター

住宅変換コード / アース付 [ビニール袋入]

屋外用

屋外用コンセントすべてが使える! 防雨型プラグをスリムなプラグに変換!



電線長  
0.4m  
アース付

- コンパクト設計の2心プラグ
- コンセントキャップ付

## HCC-04W

- 定 格 15A / 125V 1500W
- 電線長 VCT2.0mm×3心×0.4m
- 質 量 157g

JANコード / 4937305-04286-1

梱 包 数 / 内10・外40

元払発送単位 / 40

標準価格 (税別) **3,000円**



### 使用上の注意

- 定格容量をこえて使用しないでください。焼損などの原因になります。
- 住宅設備の屋外コンセント専用です。屋外用延長コードに接続しても防雨型にはなりません。
- 本製品のコンセントに接続するプラグはアース付の防雨プラグ専用です。
- アースは必ず接続してください。

# 防雨型中間スイッチ

防雨型中間スイッチ セーフティスイッチ [ブリスターパック入]

屋外用

スイッチのない機器がスイッチ付に!!

過負荷保護 **14A** 定格 **125V/14A** ランプ付

適応電線径 **φ7~10.9mm**

**SW-01 (緑)**  
**SW-01BK (黒)**

- 定 格 14A / 125V
- 適応電線径 φ7~10.9mm
- 質 量 64g
- 付 属 品 圧着端子 (2.0mm用) 4個  
本体固定ビス (M3×20mm) 4本  
スイッチ固定ビス (M3×10mm) 2本  
端子接続ビス (M4×6mm) 4本  
アース接続端子 (2.0mm用) 1個

JANコード / (緑) 4937305-04511-4  
(黒) 4937305-04913-6

梱 包 数 / 内20・外40  
元払発送単位 / 20  
標準価格 (税別) **5,400円**

■投光器に ■延長コードに ■電動工具に ■待機電力の節約に

### 取付方法

入力(プラグ)側、出力(機器)側に注意して取付けてください。

■φ7mm以上の電線を使用する際は、パッキンを図のようにカットし使用してください。カットする際は、少しずつカットしキツめで入るように調整しながらおこなってください。

※切りすぎると、内部に水がしみこむ場合がありますので注意してください。

■ゲージを参考に、シース(外被)を剥きます。

■電線を中間パッキンに通します。

■スイッチの端子に接続する方法にあわせて、下記のゲージを参考に被覆を剥きます。

■電線に適合した端子を圧着します。(付属の圧着端子は、2.0mm×M4用です。)

■スイッチパッキンと中間パッキンがずれたり、挟み込んだりしないよう、上部カバーをかぶせます。

■本体ビスでカバーを締めてください。

※取付や結線の間違い、ズレがあるとスイッチの動作不良やランプが点灯したままになります。

※結線後スイッチが戻らない場合は、スイッチパッキンをカバーにきっちりとめなおしてください。

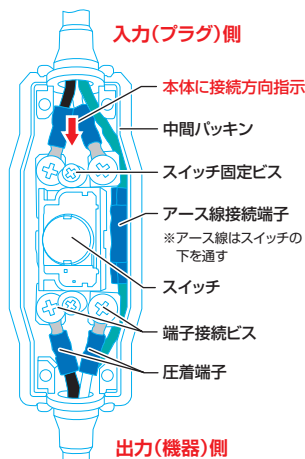
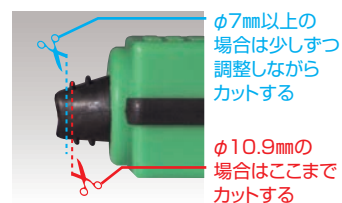

※各電線種の仕上り外径はP93に掲載しています。

# ポッキンプラグ付電源電線(成形品)

※受注生産となります。

電線種類	サイズ(mm <sup>2</sup> ×心)	仕上外径	色	心線色	電線長
VCTF	0.75 × 3	φ 7.0	灰	白・黒・赤	●必要電線長をご連絡ください。 ●価格は、お問い合わせください。
	1.25 × 3	φ 7.8			
	2.0 × 3	φ 8.5			
SVCTF	0.75 × 3	φ 7.0	黒	白・黒・赤	
	1.25 × 3	φ 7.8			
	2.0 × 3	φ 8.5			
VCT	0.75 × 3	φ 9.2	灰	白・黒・赤	
	1.25 × 3	φ 10.1			
	2.0 × 3	φ 10.9	黒	白・黒・緑	
	2.0 × 3	φ 10.9			
	3.5 × 3	φ 12.6			
SVCT	0.75 × 3	φ 9.2	黒	白・黒・赤	
	1.25 × 3	φ 10.1			
	2.0 × 3	φ 10.9			
	3.5 × 3	φ 12.6			
2CT	2.0 × 3	φ 12.6	黒	白・黒・緑	
2PNCT	2.0 × 3	φ 11.5	黒	白・黒・赤	

**[注意]** 1.ご注文の際は仕様書を作成しますので、必ずご確認ください。 2.ご注文は1ロット200本を標準とさせていただきます。

### ■外観寸法:端末処理(単位:mm)

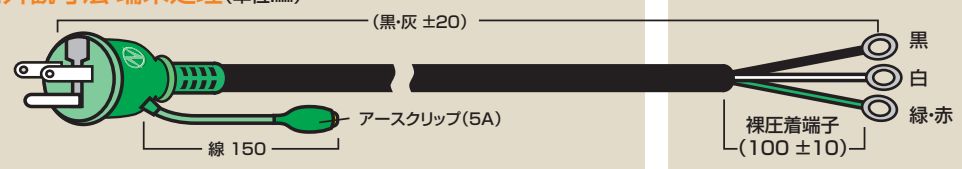

### ■ポッキンプラグ形状 ●用途にあわせた形状をお選びください。

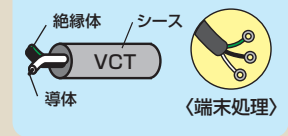
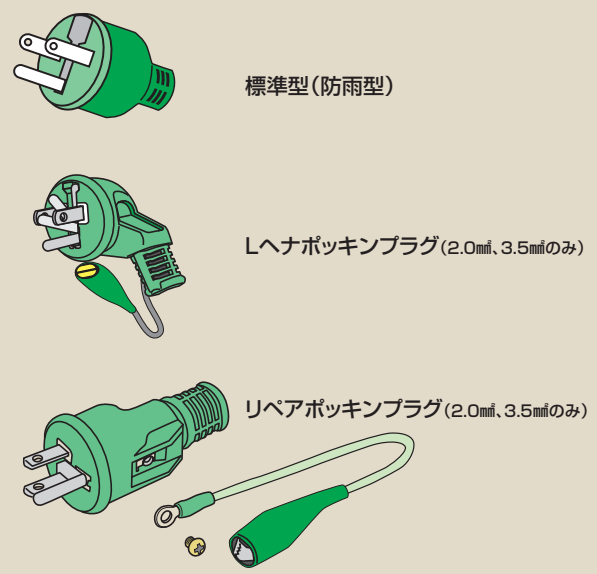

### ■標準結束および梱包

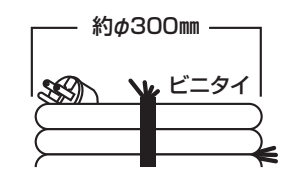

梱包は、2カ所結束後ダンボール箱に詰めています。

# アースリール

## 自動巻アースリール

屋内用

アース時における作業上の複雑な操作が安全、簡単に。



ワイヤー長  
**15m**

### ER-3515R

- ワイヤー長 15m
- ワイヤー径 φ2.5mm
- 被覆外径 φ3.35mm
- サイズ W230×D71×H226mm
- 質量 3.5kg

JANコード/—  
梱包数/1  
元払発送単位/1  
標準価格(税別) **168,000円**

(単位: mm)

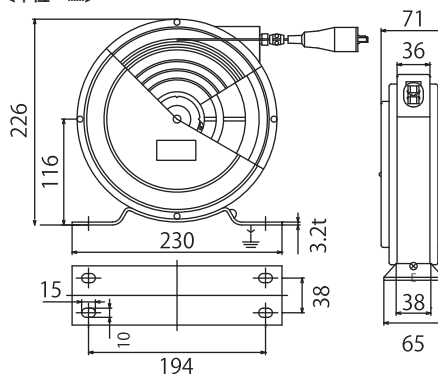

## 手動巻アースリール

屋外用

屋内用



コード長  
**21m**

### ER-421M 屋外用

- コード種 0.75mm×1心 (SUS補強線入) (塩ビ被覆)
- コード長 21m
- 被覆外径 φ4mm
- サイズ W170×D97×H206mm
- 質量 1.7kg

JANコード/—  
梱包数/1  
元払発送単位/9  
標準価格(税別) **24,000円**

(単位: mm)

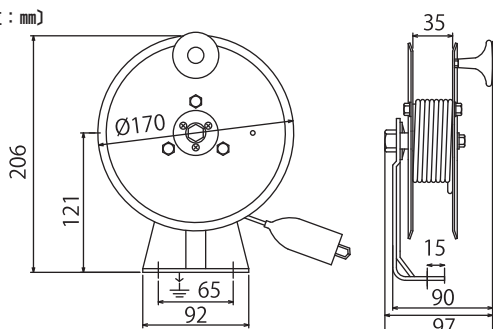

コード長  
**20m**

### ER-820H 屋内用

- コード種 KIV8.0mm×1心
- コード長 20m
- 被覆外径 φ6.1mm
- サイズ W250×D230×H310mm
- 質量 2.6kg

JANコード/—  
梱包数/2  
元払発送単位/4  
標準価格(税別) **47,400円**

(単位: mm)

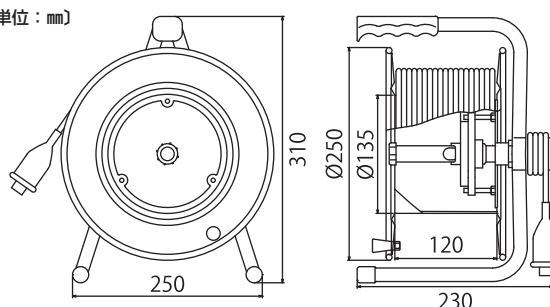

# 万能フッカー 安心・安全・便利はもちろん、「なんでも」束ねて、「どこでも」吊るせる

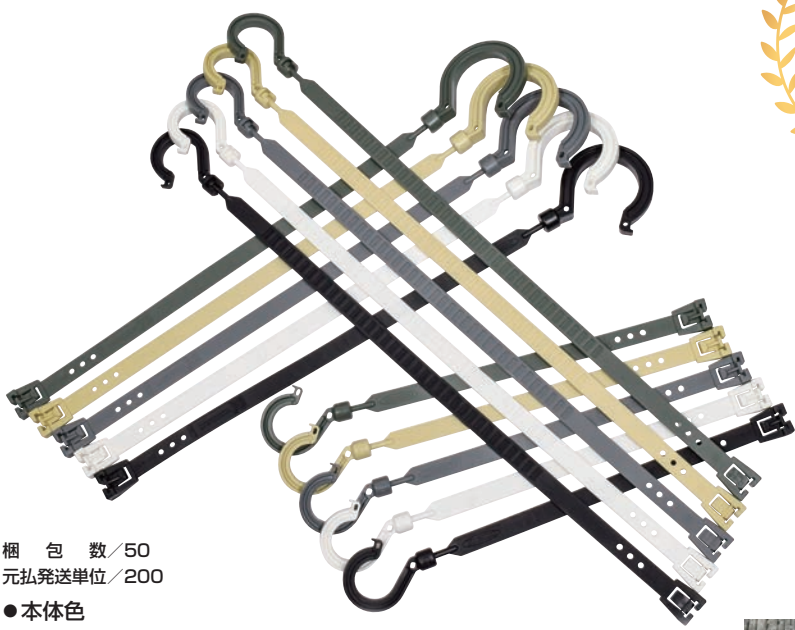

梱包数/50  
元払発送単位/200

●本体色

- OG  
オリーブ
- SN  
サンド
- GY  
グレー
- BK  
ブラック
- WH  
ホホワイト

## 万能フッカー MultiHook

### BH-SH series φ30フック



**BH-500SH**  
 ■長さ 500mm 標準価格(税別)  
 ■有効結束径 φ30~140 **410円**



**BH-400SH**  
 ■長さ 400mm 標準価格(税別)  
 ■有効結束径 φ30~100 **350円**



**BH-300SH**  
 ■長さ 300mm 標準価格(税別)  
 ■有効結束径 φ30~70 **290円**

■耐荷重  
 連続耐荷重 **10kgf**  
 ■結束バンド使用時  
 連続耐荷重25kgf  
 破断荷重 35kgf

### BH-LH series φ50フック



**BH-500LH**  
 ■長さ 500mm 標準価格(税別)  
 ■有効結束径 φ30~140 **460円**



**BH-400LH**  
 ■長さ 400mm 標準価格(税別)  
 ■有効結束径 φ30~100 **410円**



**BH-300LH**  
 ■長さ 300mm 標準価格(税別)  
 ■有効結束径 φ30~70 **350円**

■耐荷重  
 連続耐荷重 **10kgf**  
 ■結束バンド使用時  
 連続耐荷重25kgf  
 破断荷重 35kgf



●使用場所例

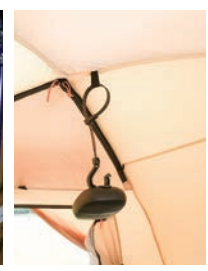
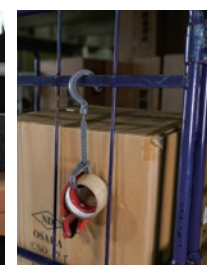
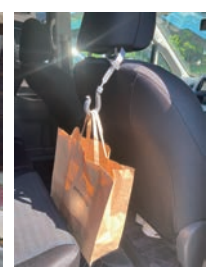
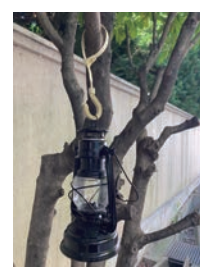
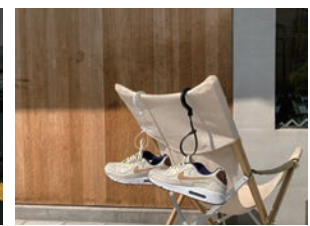
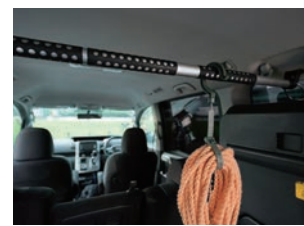

※紫外線による劣化が原因で割れなどが生じる場合があります。  
 ※極端に乾燥する場所(業務用冷凍室など)では、表記の耐荷重まで耐えられないので使用しないでください。

# 万能フッカー

## BH-SH series

### φ30フック



#### BH-500SH

■長さ 500mm 標準価格(税別)  
■有効結束径 φ30~140 **410円**



#### BH-400SH

■長さ 400mm 標準価格(税別)  
■有効結束径 φ30~100 **350円**



#### BH-300SH

■長さ 300mm 標準価格(税別)  
■有効結束径 φ30~70 **290円**

■耐荷重  
連続耐荷重 **10kgf**  
■結束バンド使用时  
連続耐荷重25kgf  
破断荷重 35kgf

## BH-250

### φ20フック



#### BH-250-B

■長さ 250mm 標準価格(税別)  
■有効結束径 φ20~50 **230円**

■耐荷重  
連続耐荷重 **3kgf**  
■結束バンド使用时  
連続耐荷重 6kgf  
破断荷重 15kgf

## BH-LH series

### φ50フック



#### BH-500LH

■長さ 500mm 標準価格(税別)  
■有効結束径 φ30~140 **460円**



#### BH-400LH

■長さ 400mm 標準価格(税別)  
■有効結束径 φ30~100 **410円**



#### BH-300LH

■長さ 300mm 標準価格(税別)  
■有効結束径 φ30~70 **350円**

■耐荷重  
連続耐荷重 **10kgf**  
■結束バンド使用时  
連続耐荷重25kgf  
破断荷重 35kgf

## 万能フッカー／フックオプション

### BH-SH 丸フック

■フック径 φ30  
■耐荷重 連続耐荷重 **10kgf**  
■結束バンド使用时  
連続耐荷重25kgf  
破断荷重 50kgf

標準価格(税別) **130円**

### BH-SK ロックフックS

■フック径 φ30  
■耐荷重 連続耐荷重 **20kgf**  
破断荷重 50kgf

標準価格(税別) **180円**

### BH-LH 単管フック

■フック径 φ50  
■耐荷重 連続耐荷重 **10kgf**  
■結束バンド使用时  
連続耐荷重25kgf  
破断荷重 50kgf

標準価格(税別) **210円**

### BH-LK ロックフックL

■フック径 φ50  
■耐荷重 連続耐荷重 **20kgf**  
破断荷重 50kgf

標準価格(税別) **270円**

### BH-AH 角フック

■フック幅 30mm  
■耐荷重 連続耐荷重 **10kgf**  
破断荷重 50kgf

標準価格(税別) **210円**

### BH-RH リングフック

■フック径 φ26  
■耐荷重 連続耐荷重 **20kgf**  
破断荷重 50kgf

標準価格(税別) **130円**

### BH-G 万能グリップ

■フック径 φ50  
■耐荷重 連続耐荷重 **20kgf**  
破断荷重 40kgf

標準価格(税別) **270円**

## 万能フッカー／ジョイントオプション

### BH-B 連結ベルト

■長さ 305mm  
■耐荷重 連続耐荷重 **20kgf**  
破断荷重 50kgf

標準価格(税別) **230円**

### BH-J 連結ジョイント

■耐荷重  
連続耐荷重 **20kgf**  
破断荷重 50kgf

標準価格(税別) **100円**

### BH-S ワンタッチストッパー

■耐荷重  
連続耐荷重 **20kgf**  
破断荷重 50kgf

標準価格(税別) **130円**

### BH-R 連結ラチェット

■耐荷重  
連続耐荷重 **10kgf**  
破断荷重 35kgf

標準価格(税別) **130円**

### BH-D 連結ダンベル

■耐荷重  
連続耐荷重 **20kgf**  
破断荷重 50kgf

標準価格(税別) **100円**

## 使用例



●BH-400SH ●BH-S



●BH-300SH ●BH-J



●BH-S ●BH-D ●BH-LH



●BH-R ●BH-300SH



●BH-250

## 自動巻リール(エアー)

オートエアー

屋内用

クセがつきにくく、折れにくいメッシュ入りホースを使用!  
引出し・巻取りラクラク!

※AR-045-5.0を除く



## ARZ-140-10

内径10 × 外径14.5mm

- ホース材質 ポリウレタン(メッシュ入り)
- ホース長 1次側1m+2次側14m
- 常用圧力 1.5MPa
- サイズ W182×D396×H315mm  
(取付ブラケット除く)
- 質量 5.7kg

JANコード/4937305-05854-1

梱包数/2

元払発送単位/4

標準価格(税別) **29,000円**

交換適合カプラ(日東工器ハイカブラシリーズ)  
1次側(オス):30PH・2次側(メス):30SH  
※3/8ホースニップル(タケノコ)タイプを  
使用しホースバンドで締めてください。



## ARZ-140-6

内径6.5 × 外径10mm

- ホース材質 ポリウレタン(メッシュ入り)
- ホース長 1次側1m+2次側14m
- 常用圧力 1.5MPa
- サイズ W155×D355×H287mm  
(取付ブラケット除く)
- 質量 3.8kg

JANコード/4937305-05848-0

梱包数/2

元払発送単位/4

標準価格(税別) **23,000円**

交換適合ナットカプラ(日東工器製)  
1次側(オス):65PN  
2次側(メス):200-65SN



## ARZ-100-8

内径8.0 × 外径12mm

- ホース材質 ポリウレタン(メッシュ入り)
- ホース長 1次側1m+2次側10m
- 常用圧力 1.5MPa
- サイズ W154×D366×H292mm  
(取付ブラケット除く)
- 質量 3.7kg

JANコード/4937305-05847-3

梱包数/2

元払発送単位/4

標準価格(税別) **22,000円**

交換適合ナットカプラ(日東工器製)  
1次側(オス):80PN  
2次側(メス):200-80SN



## AR-250-8.0

内径8.0 × 外径12mm

- ホース材質 ポリウレタン(メッシュ入り)
- ホース長 1次側1m+2次側25m
- 常用圧力 1.2MPa
- サイズ W215×D445×H332mm
- 質量 6.8kg

JANコード/4937305-03940-3

梱包数/1

元払発送単位/2

標準価格(税別) **47,500円**

交換適合ナットカプラ(日東工器製)  
1次側(オス):80PN  
2次側(メス):200-80SN



## AR-045-5.0

内径5.0 × 外径8.0mm

- ホース材質 ポリウレタン
- ホース長 1次側1m+2次側4.5m
- 常用圧力 1.5MPa
- サイズ W64×D166×H218mm
- 質量 1.1kg

JANコード/4937305-03714-0

梱包数/10

元払発送単位/10

標準価格(税別) **11,000円**

交換適合ナットカプラ(日東工器製)  
1次側(オス):50PN  
2次側(メス):200-50SN

## 自動巻リール(100V)(三相200V)

## オートリール 100V

屋内用

コンパクトで省スペース!工場などで  
工具やハンドランプの延長などに最適!

## AL-E103N

■電線種 VCT2.0mm<sup>2</sup>×3心  
■電線長 1次側1.5m+2次側10m  
■サイズ W158×D260×H296mm  
■質量 4.5kg

JANコード/4937305-03715-7  
梱包数/4  
元払発送単位/4  
標準価格(税別)**39,000円**



## AL-053

■電線種 VCTF1.25mm<sup>2</sup>×2心  
■電線長 1次側1m+2次側5m  
■サイズ W71×D166×H218mm  
■質量 1.3kg

JANコード/4937305-03684-6  
梱包数/10  
元払発送単位/10  
標準価格(税別)**19,800円**

## オートリール 三相200V

屋内用

動力用三相200Vが使える  
自動巻リール!!











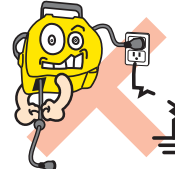
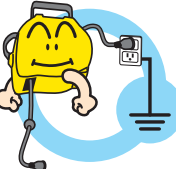

## AL-E315N

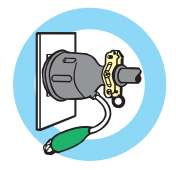
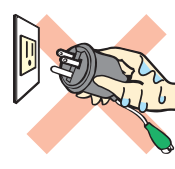
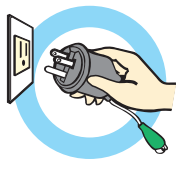

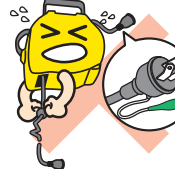
■電線種 VCT2.0mm<sup>2</sup>×4心  
■電線長 1次側3m+2次側15m  
■サイズ W187×D318×H396mm  
■質量 7.5kg

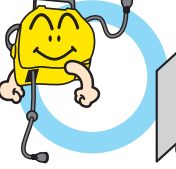
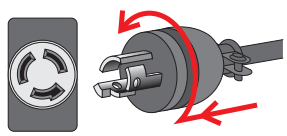
JANコード/4937305-05529-8  
梱包数/1  
元払発送単位/2  
標準価格(税別)**69,600円**

※大型のオートリールが必要な場合は、P101の見積書をご使用ください。  
※掲載商品以外の三相200Vオートリールが必要な場合は、  
P102の見積書をご使用ください。

# オートリール使用時の注意事項

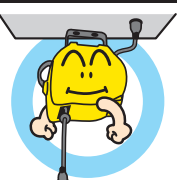
誤った使用例	事故原因	良い使用例
<p>①  定格電圧と異なる電圧の使用。 (悪い例) 定格100Vで200V電源に使用。</p>	<p>本製品および接続機器の故障、火災などの原因になります。</p>	<p> 定格電圧に適合している電源に接続してください。  〈必須事項〉 必ず、定格電圧に適合したものを使用してください。</p>
<p>②  アース(接地線)を接続せずに使用。</p>	<p>接続機器の故障、感電などの原因になります。</p>	<p> アース(接地線)は必ず接続してください。</p>
<p>③  プラグが確実に差込まれず抜けた状態での使用。</p>	<p>接触不良により、発熱し火災などの原因になります。</p>	<p> プラグが確実に差込まれていることを確認したうえで使用ください。</p>
<p>④  濡れた手でプラグ・コンセントの抜き差しをおこなう。</p>	<p>感電などの原因になります。</p>	<p> 必ず、乾いた手でプラグ・コンセントの抜き差しをおこなってください。</p>
<p>⑤  本体や電線・プラグ・コンセントに塗料などを塗布して使用する。</p>	<p>本製品の破損、火災・感電などの原因になります。</p>	<p> 本体や電線・プラグ・コンセントに塗料などを塗布しないでください。</p>
<p>⑥  プラグ・コンセントの変形や電線のキズ・損傷・破損している状態で使用する。</p>	<p>本製品および接続機器の故障、火災・感電などの原因になります。</p>	<p> 使用前点検をおこなってください。万が一、不具合が見られた場合は当社または販売店へご相談ください。修理対応などをさせていただきます。</p>
<p>⑦  酸など腐食の危険性がある場所で使用。</p>	<p>腐食により劣化、故障や漏電などの原因になります。</p>	<p> 酸などの腐食性のある場所での使用は避けてください。</p>
<p>⑧ ロック式(引掛型)コンセント・プラグ仕様 ① コンセントに差込む ② 右に回す(ロックします)</p> 	<p>プラグを差して右に回せば抜けません。</p>  <p>※安全のため、電線は引張らないでください。</p>	
<p>⑨  プラグを抜く際、電線を引張って抜く。</p>	<p>プラグ変形および電線破損により、火災・感電の原因になります。</p>	<p> 必ず、電源プラグ自体を持って抜いてください。</p>

誤った使用例	事故原因	良い使用例
<p>⑩ </p> <p>振動や衝撃の影響を受ける場所。または脆弱な場所への設置。</p>	<p>落下による故障や破損・感電・ケガの原因になります。</p>	<p></p> <p>設置場所は振動や衝撃の影響を受けない場所で、総質量と荷重に耐える場所に設置してください。</p>
<p>⑪ </p> <p>無資格者</p> <p>配線工事を無資格者がおこなう。</p>	<p>本製品の故障や火災・感電などの原因になります。</p>	<p></p> <p>有資格者</p> <p>配線工事は必ず専門家（有資格者）がおこなってください。 ※無資格者の配線工事は法律で禁止されています。</p>

お客様へ 安全のため、点検・保守作業はできるだけ施工者（専門家）にご依頼ください。

■配線工事は必ず工事店・電器店などの専門家（有資格者）がおこなってください。資格のない人の配線工事は法律で禁止されています。

アース線は必ず接続してください。

安全にご使用いただくため、定期的な点検をおこなってください。

〈点検のポイント〉

- 本体にキズや部品の破損がないか。
- 電線表面が平滑で、キズ・膨れ・ひび割れがないか。
- プラグ・コンセントにカケ・変形・陥没・脱落・断線がないか。
- 本体カバーのハズレや取付金具のグッツキがないか。

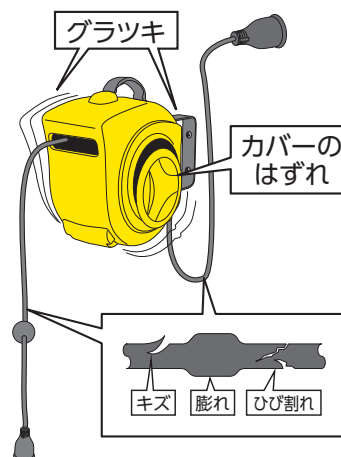
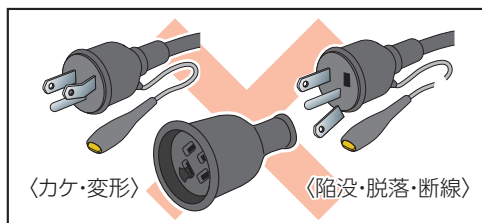

# 技術資料

## アース(接地)は、なぜ必要なのか

感電の多くは、漏電を起こしている電気器具から人体を通して地面に流れることによって起こります。地面(大地)は土の粒と粒の間に水分が含まれているため電気にとっては良導体(通りやすい道)なのです。

電気器具の絶縁状態が悪くてもアースをしておけば電気の通りやすいアース線を通り元の電源に帰るため100Vの電圧がかからず0Vとなり(技術的には、電位が0Vになるといいます)感電しないわけです。

感電事故は電圧が高ければ高いほど危険が大きくなりますが、感電は人の外部から電圧がかかり電流が流れることにより障害を受けることとなります。そのため人体に流れる電流が大きければ大きいほど致命的になります。また人体が濡れている場合は、さらに電流の流れが加勢されて危険度が増します。

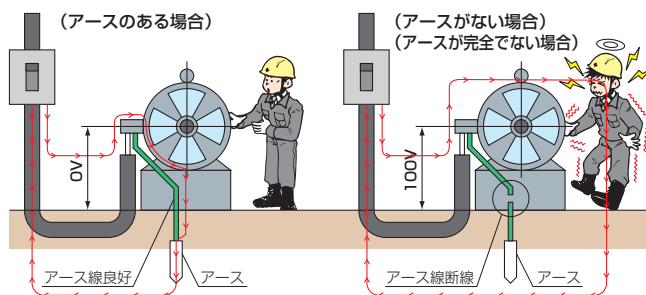

## 漏電しゃ断器は、なぜ必要なのか

漏電しゃ断器とは、漏電や感電事故を防止する電気保安機器です。

漏電感電事故を防止する方法としてはアース(接地)による保護がおこなわれてきました。しかし、このアースによる保護方式は、完全な確保を維持することが難しい場合があります。

図1のように、まったくアースを施していない場合や、アース線が断線などで不完全な場合、また季節変化などによる地面の乾燥状態(接地抵抗値低下)でアースの効果がなくなることなどがあります。

漏電しゃ断器を、取付けておけば、アース線の効力をなくした場合でも漏電しゃ断器が、漏電電流を感知して0.1秒以内に電源を切り漏電による、火災事故や感電事故を未然に防止することができます。

### ■漏電しゃ断器の種類



漏電保護専用型 緑  
過負荷・短絡・漏電保護兼用型 赤

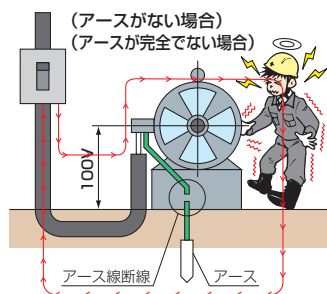

(図1)

漏電しゃ断器には、漏電保護専用型と、漏電および過負荷(使い過ぎ)保護を備えた2種類があります。

- 漏電保護専用型 緑
- 過負荷・短絡・漏電保護兼用型 赤

### ■漏電電流と人体の反応(影響)

通過電流の大きさ	1mA	5mA	10mA	15mA	50mA~100mA
症状	わずかに感じる程度	ケイレンを起こす	不快になる	強烈なケイレンを起こす	致死

漏電しゃ断器の設置の義務について各関連規則(法令)で下記のように規定されています。

[労働安全衛生規則 第三百三十三条]

事業者は、電動機を有する機械又は器具(以下「電動機械器具」という。)で、対地電圧が百五十ボルトをこえる移動式若しくは可搬式のもの又は水等導電性の高い液体によって湿潤している場所その他鉄板上、鉄骨上、定盤上等導電性の高い場所において使用する移動式若しくは可搬式のものについては、漏電による感電の危険を防止するため、当該電動機械器具が接続される回路に、当該回路の定格に適合し、感度が良好であり、かつ、確実に作動する感電防止用漏電しゃ断装置を接続しなければならない。

[電気設備技術基準第36条]

第36条 金属製外箱を有する使用電圧が60Vを超える低圧の機械器具に接続する回路には、回路に地絡を生じたときに自動的に回路を遮断する装置を施設すること。

### ■電動機械器具の種類は下記のような器具である。

モーター	移動式のもの	可般式のもの
	空気圧縮機(コンプレッサー)・ベルトコンベアー コンクリートミキサー・水中ポンプ・ジェットヒーター モーターホイスト・アーク溶接機など	電気ドリル・電気グラインダー・パイプレーター 電動ハンマー・電動カッター・電気ノコギリ・電動カンナ 電気掃除機・サンダー・ネジ切り機・プールクリーナー

## 屋外用(防雨型)と屋内用は、なぜ使い分けるのか

感電事故は、電気機械工具の絶縁が悪くなって漏電をした場合や、直接通電部に人体が触れた場合以外には一般的にはあり得ないが、しかし、雨の中や、湿気の多い場所では電気機械工具の外郭と通電部が水分(導電性液体)を通じて通電されることがあり直接通電部に触れなくても、外郭に触れることにより感電することが考えられます。

屋外用(防雨型)コードリールとは通電部を、水や湿気の影響を受けないように、絶縁保護(モールド・密閉)したものをいいます。

### ■コードリールは作業現場にあったものを使うこと。

一般的にコードリールは屋内仕様です。作業が屋外や雨の降っている現場なら防雨型仕様のコードリールで防水型プラグの工具をご使用ください。安全維持のため、各関連規則(法令)で以下のように規定されています。

■[労働安全衛生規則 第337条]

事業者は、水その他導電性の高い液体によって湿潤している場所において使用する移動電線又はこれに附属する接続器具で、労働者が作業中又は通行の際に接触するおそれのあるものについては、当該移動電線又は接続器具の被覆又は外装が当該導電性の高い液体に対して絶縁効力を有するものでなければ、使用してはならない。

■[経済産業省 電気用品安全法(電気用品の技術上の基準)]

- 屋外用のもの外郭の材料は、耐候性及び耐熱性を有するものであること。
- 屋外用のものにあつては、通常の使用状態において、充電部に水がかからない構造であること。
- コードリールについて  
屋外用のものや電源電線の長さが10mを超えるもの場合には、電氣的、機械的な性能を維持確保するために、電源電線は、キャブタイヤケーブルであつて、断面積が0.75mm<sup>2</sup>以上のものを使用すること。

電線サイズによる負荷電流と電圧降下

電線の種類 電線の許容電流	負荷電流	電線の長さで電圧降下					
		10m	20m	30m	50m	100m	200m
VCT1.25mm <sup>2</sup> ×2心 電線の許容電流16A	5A	1.5V	3.0V	4.5V	7.5V	15.0V	28.0V
	10A	3.0V	6.0V	9.0V	15.0V	30.0V	58.0V
	15A	4.5V	9.0V	14.0V	23.0V	45.0V	85.0V
VCT2.0mm <sup>2</sup> ×3心 電線の許容電流22A	5A	1.0V	2.0V	3.0V	5.0V	10.0V	18.0V
	10A	2.0V	4.0V	6.0V	10.0V	20.0V	36.0V
	15A	3.0V	6.0V	9.0V	15.0V	30.0V	53.0V
	20A	4.0V	8.0V	12.0V	20.0V	40.0V	71.0V
VCT3.5mm <sup>2</sup> ×3心 電線の許容電流32A	5A	0.5V	1.0V	1.5V	2.5V	5.0V	10.0V
	10A	1.0V	2.0V	3.0V	5.0V	10.0V	20.0V
	15A	1.5V	3.0V	4.5V	7.5V	15.0V	31.0V
	20A	2.0V	4.0V	6.0V	10.0V	20.0V	41.0V
	25A	2.5V	5.0V	7.5V	13.0V	25.0V	51.0V
	30A	3.0V	6.0V	9.0V	15.0V	28.0V	61.0V
	40A	4.0V	8.0V	12.0V	20.0V	40.0V	71.0V
VCT5.5mm <sup>2</sup> ×3心 電線の許容電流41A	5A	0.4V	0.7V	1.1V	1.8V	3.5V	6.5V
	10A	0.7V	1.4V	2.1V	3.5V	7.0V	13.0V
	15A	1.1V	2.1V	3.2V	5.3V	11.0V	19.0V
	20A	1.4V	2.8V	4.2V	7.0V	14.0V	26.0V
	25A	1.8V	3.5V	5.3V	8.8V	18.0V	32.0V
	30A	2.1V	4.2V	6.3V	11.0V	21.0V	39.0V
	35A	2.5V	4.9V	7.4V	12.0V	25.0V	45.0V
	40A	2.8V	5.6V	8.4V	14.0V	28.0V	52.0V

モーターに必要な効率と電流

モーターの種類	容量 (W)	回転速度		効率 %以上	力率 %以上	電流 A以下	始動電流 (A)	無負荷電流 (A)
		50Hz	60Hz					
分相始動型 ファン、ポンプ	100	1500	1800	45	50	4.1	22	3.5
	200			55	56	6.0	30	5.5
	400			62	62	9.5	45	8.0
反発始動型 深井戸ポンプ コンプレッサー	100	1500	1800	45	50	4.1	13	3.6
	200			55	56	6.0	17	5.5
	400			62	62	9.5	28	8.0
	750			68	67	15.0	50	12.0
コンデンサー始動型 コンプレッサー ファン、洗濯機	100	1500	1800	45	50	4.1	20	3.6
	200			55	56	6.0	25	5.5
	400			62	62	9.5	33	8.0
	750			68	67	15.0	40	12.0

コンセント形状と定格

単相125V	A 15A	A-1 15A (抜止め)	B 15A接地付	B-1 15A接地付 (抜止め)	C 15A (引掛式)	D 15A接地付 (引掛式)	E 20A接地付 (引掛式)	A-1・B-1は通常の一般プラグがそのまま使用できます。			
単相250V	F 15A	G 15A接地付	H φ35 20A	I φ41 30A	J φ35 15A 1極接地	K φ35 20A 1極接地	L φ57 30A 1極接地	M φ35 3P20A (引掛式)	M-1 φ35 NEMA L6-20 20A接地付 (引掛式)	N φ41 3P30A (引掛式)	N-1 φ41 NEMA L6-30 30A接地付 (引掛式)
三相250V	J φ35 15A	K φ35 20A	L φ57 30A	O φ35 15A接地付	P φ35 20A接地付	Q φ57 30A接地付	M φ35 20A (引掛式)	N φ41 30A (引掛式)	R φ41 20A接地付 (引掛式)	S φ41 30A接地付 (引掛式)	T φ71 60A接地付 (引掛式)

※形状はコンセント側(受け側)のイラストとなります。※その他「NEMA」コンセント・プラグ形状は別注対応いたします。

200V用プラグ形状と定格

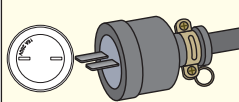
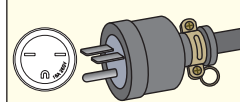
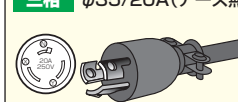
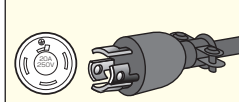
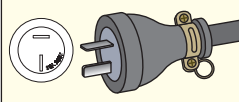
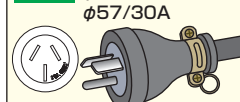
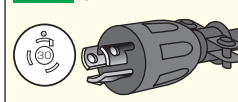
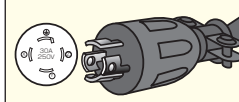
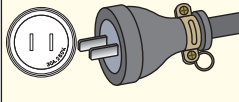
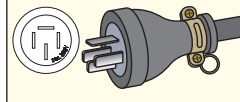
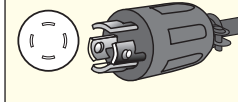
200V	アース無	アース付	ロック(引掛)式		
	<b>単相 15A</b> 	<b>単相 15A</b> 	<b>単相 φ35/20A(アース付)</b> <b>三相 φ35/20A(アース無)</b> 	<b>三相 φ41/20A(アース付)</b> 	
	<b>単相 20A</b> 	<b>単相 φ35/20A</b> <b>三相 φ35/15A-20A</b> <b>φ57/30A</b> 	<b>単相 φ41/30A(アース付)</b> <b>三相 φ41/30A(アース無)</b> 	<b>三相 φ41/30A(アース付)</b> 	
<b>単相 30A</b> 	<b>三相 φ35/15A-20A</b> <b>φ57/30A</b> 	<b>三相 φ71/60A(アース付)</b> 			

# 技術資料

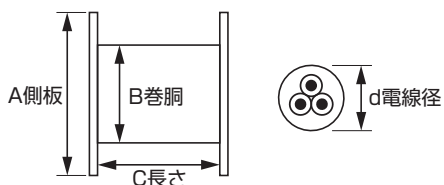

巻取能力計算式

$$\frac{\left[\frac{(A-B)}{2} \times C\right] \left[\frac{(A+B)}{2} \times \pi\right]}{d^2} \times 0.85$$

各種コードリール巻取能力表

※表示単位… (m)

側板(巻胴)		NS	NR	NNP-S	NNP-L	NF-S	NF-L	ND	NDN	NDC	NDH	NDD	NDB	NDD-S	NDD-L	NDF-S	NDF-L
寸法・電線径	側板(A)	220	250	275	275	290	290	320	320	380	320	400	480	480	480	480	480
	巻胴(B)	135	135	145	145	145	145	185	190	190	179	230	314	230	314	230	314
	長さ(C)	90	100	120	140	120	140	135	170	170	296	200	250	330	325	470	470
電線径	8.8	21	38	56	66	65	76	79	97	159	179	185	284	505	369	719	534
	9.0	20	36	54	63	62	73	76	93	152	172	176	271	483	353	687	510
	9.2	19	35	52	60	60	70	73	89	145	164	169	260	462	338	658	488
	9.4	18	33	49	58	57	67	70	85	139	157	162	249	442	323	630	468
	9.6	17	32	47	55	55	64	67	82	133	151	155	239	424	310	604	449
	9.8	17	31	46	53	53	61	64	78	128	145	149	229	407	298	580	430
	10.0	16	30	44	51	51	59	61	75	123	139	143	220	391	286	557	413
	10.5	15	27	40	46	46	53	56	68	111	126	130	199	355	259	505	375
	11.0	13	24	36	42	42	49	51	62	102	115	118	182	323	236	460	342
	11.5	12	22	33	39	38	45	46	57	93	105	108	166	296	216	421	313
	12.0	11	21	30	35	35	41	43	52	85	97	99	153	271	198	387	287
	12.5	10	19	28	33	32	38	39	48	79	89	91	141	250	183	356	265
	13.0	9	17	26	30	30	35	36	45	73	82	85	130	231	169	329	245
	13.5	9	16	24	28	28	32	34	41	67	76	78	121	214	157	305	227
	14.0	8	15	22	26	26	30	31	38	63	71	73	112	199	146	284	211
	14.5	8	14	21	24	24	28	29	36	58	66	68	105	186	136	265	197
	15.0		13	19	23	22	26	27	33	55	62	64	98	174	127	247	184
	15.5		12	18	21	21	25	26	31	51	58	59	92	163	119	232	172
	16.0		12	17	20	20	23	24	29	48	54	56	86	153	112	217	161
16.5		11	16	19	19	22	23	28	45	51	52	81	144	105	204	152	
17.0		10	15	18	17	20	21	26	43	48	49	76	135	99	193	143	
17.5		10	14	17	16	19	20	25	40	45	47	72	128	93	182	135	
18.5		9	13	15	15	17	18	22	36	41	42	64	114	84	163	121	
19.0			12	14	14	16	17	21	34	38	40	61	108	79	154	115	
19.5			11	13	13	15	16	20	32	37	38	58	103	75	146	109	

※巻取能力としては、上記の長さを巻取りできますが、巻取り線の総質量によっては、上記の長さまで巻取れません。

## キャブタイヤケーブルの許容電流・電線仕上外径

種類	許容電流 (A) VCT/SVCT/2CT (2PNCT)	VCT	2CT	2PNCT
0.75mm <sup>2</sup> ×2	12 (15)	8.8	10.4	9.0
// ×3	11 (13)	9.2	10.9	9.4
// ×4	10 (12)	9.9	11.8	11.0
1.25mm <sup>2</sup> ×2	17 (21)	9.6	11.2	9.8
// ×3	15 (18)	10.1	11.8	10.5
// ×4	13 (16)	11.1	13.0	11.5
2.0mm <sup>2</sup> ×2	22 (27)	10.4	11.8	11.0
// ×3	19 (23)	10.9	12.6	11.5
// ×4	17 (21)	11.8	13.9	12.5
3.5mm <sup>2</sup> ×2	32 (39)	11.8	13.4	12.5
// ×3	27 (33)	12.6	14.3	13.0
// ×4	25 (30)	13.9	15.8	14.5
5.5mm <sup>2</sup> ×2	41 (51)	14.2	14.8	14.5
// ×3	35 (44)	15.0	15.8	15.5
// ×4	32 (40)	16.5	17.4	17.0
8.0mm <sup>2</sup> ×2	51 (63)	16.4	16.2	16.0
// ×3	43 (54)	17.5	17.3	17.0
// ×4	39 (49)	19.3	19.1	18.0
14.0mm <sup>2</sup> ×2	72 (89)	20.0	20.2	18.4
// ×3	62 (76)	21.4	21.6	19.7

## VCTFの許容電流

電線の太さ	電線許容電流(A) VCTF
0.75mm <sup>2</sup>	7
1.25mm <sup>2</sup>	12
2.0mm <sup>2</sup>	17
3.5mm <sup>2</sup>	23
5.5mm <sup>2</sup>	35

※許容電流値の確認にアース線の心数は含みません。

## コードリール定格一覧

電線種 太さ×心数×長さ(m)	全巻時の定格	全長引出し時の定格	備考
1.25×2×20	4A	コンセント・プラグ定格	DY
1.25×2×30	4A	コンセント・プラグ定格	NR, DY
2.0×2×10	5A(8A)	コンセント・プラグ定格	NS(ハンドリール)
2.0×2×20	5A	コンセント・プラグ定格	
2.0×2×30	5A	コンセント・プラグ定格	
2.0×2×50	4A	コンセント・プラグ定格	
2.0×3×10	5A(8A)	コンセント・プラグ定格	NS(ハンドリール)
2.0×3×20	5A	基本コンセント・プラグ定格(三相200V SVCT・VCT電線は電線定格)	
2.0×3×30	5A	基本コンセント・プラグ定格(三相200V SVCT・VCT電線は電線定格)	
2.0×3×50	4A	基本コンセント・プラグ定格(三相200V SVCT・VCT電線は電線定格)	
2.0×4×10	5A	基本コンセント・プラグ定格(三相200V SVCT・VCT電線は電線定格)	ハンドリール
2.0×4×20	5A	基本コンセント・プラグ定格(三相200V SVCT・VCT電線は電線定格)	
2.0×4×30	5A	基本コンセント・プラグ定格(三相200V SVCT・VCT電線は電線定格)	
2.0×4×50	4A	基本コンセント・プラグ定格(三相200V SVCT・VCT電線は電線定格)	
3.5×2×10	8A	コンセント・プラグ定格	
3.5×2×20	7A	コンセント・プラグ定格	
3.5×2×30	7A	コンセント・プラグ定格	
3.5×2×50	5A	コンセント・プラグ定格	
3.5×3×10	8A	コンセント・プラグ定格	ハンドリール
3.5×3×20	7A	コンセント・プラグ定格	
3.5×3×30	7A	コンセント・プラグ定格	
3.5×3×50	5A	コンセント・プラグ定格	
3.5×4×10	8A	コンセント・プラグ定格	ハンドリール
3.5×4×20	7A	コンセント・プラグ定格	
3.5×4×30	7A	コンセント・プラグ定格	
3.5×4×50	5A	コンセント・プラグ定格	
5.5×2×20	13A	コンセント・プラグ定格	
5.5×2×30	13A	コンセント・プラグ定格	
5.5×2×50	10A	コンセント・プラグ定格	
5.5×3×20	13A	コンセント・プラグ定格	
5.5×3×30	13A	コンセント・プラグ定格	
5.5×3×50	10A	コンセント・プラグ定格	
5.5×4×20	13A	コンセント・プラグ定格	
5.5×4×30	13A	コンセント・プラグ定格	
5.5×4×50	10A	コンセント・プラグ定格	
8.0×2×20	15A	コンセント・プラグ定格	
8.0×2×30	12A	コンセント・プラグ定格	
8.0×2×50	12A	コンセント・プラグ定格	
8.0×3×20	15A	コンセント・プラグ定格	
8.0×3×30	12A	コンセント・プラグ定格	
8.0×3×50	12A	コンセント・プラグ定格	
8.0×4×20	15A	コンセント・プラグ定格	
8.0×4×30	12A	コンセント・プラグ定格	
8.0×4×50	12A	コンセント・プラグ定格	

※引出時の定格は、コンセント、プラグ、電線で一番定格電流の低い表示。

## 電動機の容量とキャブタイヤケーブルのサイズ

三相誘導電動機 (200V 50~60Hz)				
馬力 (HP)	電力 (KW)	負荷 電流 (A)	キャリアタイヤケーブルの サイズ(mm)	
			50m未満	50m以上 100m未満
1/4	0.20	1.8	0.75	0.75
1/2	0.40	3.2	0.75	1.25
1	0.75	4.8	0.75	2.0
2	1.5	8.0	1.25	3.5
3	2.2	11.1	2.0	3.5
5	3.7	17.4	3.5	5.5
7.5	5.5	26	5.5	8
10	7.5	34	8	14

単相誘導電動機 (200V 50~60Hz)				
馬力 (HP)	電力 (KW)	負荷 電流 (A)	キャリアタイヤケーブルの サイズ(mm)	
			50m未満	50m以上 100m未満
1/8	0.10	2.5	0.75	1.25
1/4	0.20	3.6	0.75	2.0
1/2	0.40	5.5	1.25	2.0
1	0.75	8.8	2.0	3.5

単相誘導電動機 (100V 50~60Hz)				
馬力 (HP)	電力 (KW)	負荷 電流 (A)	キャリアタイヤケーブルの サイズ(mm)	
			50m未満	50m以上 100m未満
1/8	0.10	5.1	2.0	3.5
1/4	0.20	7.2	3.5	5.5
1/2	0.40	11.1	5.5	8
1	0.75	17.7	8	14

## 型式別INDEX

型式	品名	標準価格(税別)	ページ
<b>数字</b>			
100R-Y-RD	分岐ケーブルオプション ガード	360円	56
100R-Y-WH	分岐ケーブルオプション ガード	360円	56
2BW-EK2-20A	200V防雨延長ブレーカ	58,800円	78
4P20AW-10	三相200V動力用防雨型延長コード 10m	27,600円	72
4P20AW-20	三相200V動力用防雨型延長コード 20m	41,400円	72
4P20AW-5	三相200V動力用防雨型延長コード 5m	20,400円	72
4PL-01	三相200V L型交換プラグ	2,500円	72
<b>A</b>			
AL-053	オートリール 2心 5m	19,800円	88
AL-E103N	オートリール アース付 10m	39,000円	88
AL-E315N	オートリール 三相200V 15m	69,600円	88
AR-045-5.0	オートエアリール4.5m	11,000円	87
AR-250-8.0	オートエアリール25m	47,500円	87
ARZ-100-8	オートエアリール10m	22,000円	87
ARZ-140-10	オートエアリール14m	29,000円	87
ARZ-140-6	オートエアリール14m	23,000円	87
<b>B</b>			
BH-250-B	万能フッカー250mm	230円	86
BH-300LH	万能フッカー300mm	350円	85-86
BH-300SH	万能フッカー300mm	290円	85-86
BH-400LH	万能フッカー400mm	410円	85-86
BH-400SH	万能フッカー400mm	350円	85-86
BH-500LH	万能フッカー500mm	460円	85-86
BH-500SH	万能フッカー500mm	410円	85-86
BH-AH	万能フッカー角フック	210円	86
BH-B	万能フッカー連結ベルト	230円	86
BH-D	万能フッカー連結ダンベル	100円	86
BH-G	万能フッカー万能グリップ	270円	86
BH-J	万能フッカー連結ジョイント	100円	86
BH-LH	万能フッカー単管フック	210円	86
BH-LK	万能フッカーロックフックL	270円	86
BH-R	万能フッカー連結ラチェット	130円	86
BH-RH	万能フッカーリングフック	130円	86
BH-S	万能フッカーワンタッチストッパー	130円	86
BH-SH	万能フッカー丸フック	130円	86
BH-SK	万能フッカーロックフックS	180円	86
BK-01	防塵キャップ	250円	-
<b>D</b>			
DMB-E011W	デジタルBOX(DIVAディーヴァ)	30,600円	43
DNW-E320-20A	防雨・防塵型三相200Vリール 20m	81,600円	38
DNW-E320F-20A	防雨・防塵型三相200Vリール 20m	94,200円	38
DNW-E330-20A	防雨・防塵型三相200Vリール 30m	93,000円	38
DNW-E330F-20A	防雨・防塵型三相200Vリール 30m	111,000円	38
DNW-E350-20A	防雨・防塵型三相200Vリール 50m	122,400円	38
DNW-EC320-20A	防雨・防塵型三相200Vリール 20m	127,200円	38
DNW-EC320F-20A	防雨・防塵型三相200Vリール 20m	139,200円	38
DNW-EC330-20A	防雨・防塵型三相200Vリール 30m	138,000円	38
DNW-EC330F-20A	防雨・防塵型三相200Vリール 30m	156,000円	38
DNW-EC350-20A	防雨・防塵型三相200Vリール 50m	165,600円	38
DS-01-3	ドラムストッパー(3本入)	540円	81
<b>E</b>			
ER-3515R	自動巻アースリール	168,000円	84
ER-421M	手動巻アースリール	24,000円	84
ER-820H	手動巻アースリール	47,400円	84
EST1-20M-10L	分岐ケーブル 20m	60,000円	57
EST1-30M-10L	分岐ケーブル 30m	69,000円	57
ES-T1-WH	分岐ケーブルオプション ガード	1,000円	56
ESTC-20M-23-4	分岐ケーブル 20m	43,800円	57

型式	品名	標準価格(税別)	ページ
ESTC-25M-23-5	分岐ケーブル 25m	54,000円	57
ESTC-30M-23-6	分岐ケーブル 30m	63,600円	57
EXR-150N	防爆コンセント使用リール 50m	492,000円	58
<b>F</b>			
FB10S-BK	コードリール 100V のびる 黒マット 10m	21,600円	23
FB10S-OG	コードリール 100V のびる 深緑マット 10m	21,600円	23
FB10S-WH	コードリール 100V のびる 白マット 10m	21,600円	23
FC-EB32	電流コントロールリール 30m	86,400円	60
FW-303	防雨・防塵型リール 30m	40,800円	20
FW-503	防雨・防塵型リール 50m	52,200円	20
FW-E23F	防雨・防塵型リール 20m	55,800円	19
FW-E33	防雨・防塵型リール 30m	49,800円	20
FW-E33RE	防雨・防塵型リール リペアボックス 30m	51,600円	28
FW-E53	防雨・防塵型リール 50m	63,600円	20
FW-E53RE	防雨・防塵型リール リペアボックス 50m	65,400円	28
<b>G</b>			
G-2BW-EK2-20A	200V防雨延長ブレーカ	66,000円	78
GNF-E34	アースチェックリール 30m	44,400円	54
GNF-EB34	アースチェックリール 30m	61,800円	54
GNF-EK34	アースチェックリール 30m	63,000円	54
GNW-EK33	アースチェックリール 30m	94,800円	54
<b>H</b>			
H-104	ハンドリール 10m	11,200円	79
HCC-04W	住宅変換コード	3,000円	82
HR-104-BK	ハンドリール 10m	13,200円	79
HRC-032	電流コントロールハンドリール 3m	35,400円	60
HRC-E102	電流コントロールハンドリール 10m	44,400円	60
HR-E104-BK	100V ハンドリール 10m	16,800円	79
HR-E104F	100V ハンドリール 10m	24,000円	80
HR-E104-GR	100V ハンドリール 10m	16,800円	79
HR-E310	三相200V ハンドリール 10m	25,200円	80
HR-E310F	三相200V ハンドリール 10m	30,600円	80
HR-EB102-GR	100V ハンドリール 10m	34,200円	79
HR-EK102-GR	100V ハンドリール 10m	35,400円	79
<b>K</b>			
KS-550	金属センサー 3m	89,400円	46
KS-E	二重絶縁工具専用接地具	9,600円	46
KS-E2	コアドリル用二重絶縁接地具	9,600円	46
KS-EB34	金属センサー 30m	116,400円	46
KS-EB550	金属センサー 3m	84,600円	46
KS-EK34	金属センサー 30m	117,600円	46
<b>L</b>			
LPPT-10E	トリプルボックス延長コード 10m	16,800円	68
LPPT-20E	トリプルボックス延長コード 20m	24,000円	68
LS2-0.5S	ショートタップ 0.5m	2,500円	65
LS2-10	トリプル延長コード 10m	11,000円	67
LT2-0.5S	ショートタップ 0.5m	2,500円	65
LT2-10	トリプル延長コード 10m	11,000円	67
LT2-20	トリプル延長コード 20m	17,400円	67
<b>M</b>			
MKD-21-10	分岐ケーブル 21m	84,000円	55
MKD-30-10	分岐ケーブル 30m	94,000円	55
MKD-50-10	分岐ケーブル 50m	115,000円	55
MRS-10-GR	トリプル延長コード 10m	7,700円	67
MRS-10-OR	トリプル延長コード 10m	7,700円	67
MRS-10-RD	トリプル延長コード 10m	7,700円	67
MRS-10-YL	トリプル延長コード 10m	7,700円	67
MRS-20-GR	トリプル延長コード 20m	12,600円	67
MRS-20-OR	トリプル延長コード 20m	12,600円	67

## 型式別INDEX

型式	品名	標準価格(税別)	ページ
MRS-20-RD	トリプル延長コード 20m	12,600円	67
MRS-20-YL	トリプル延長コード 20m	12,600円	67
MT-1E	ポデコン	4,800円	2381
MTL-2E	ポデコン	6,300円	2381
<b>N</b>			
NC-01	ケーブルクリップ(10個入)	780円	81
ND-00	空リール コンセント無	14,400円	30
NDB-00	空リール コンセント無	14,000円	30
NDD-00	空リール コンセント無	47,400円	30
NDD-S	空リール コンセント無	60,000円	30
ND-E230L-20A	単相200Vロック(引掛)式リール 30m	58,200円	34
ND-E320-20A	三相200V一般型リール 20m	49,800円	35
ND-E320F-20A	三相200V一般型リール 20m	62,400円	35
ND-E320FL-20A	三相200Vロック(引掛)式リール 20m	79,800円	37
ND-E320L-20A	三相200Vロック(引掛)式リール 20m	63,600円	37
ND-E320R-20A	三相200V逆転コンセント付リール 20m	49,800円	36
ND-E330-20A	三相200V一般型リール 30m	62,400円	35
ND-E330F-20A	三相200V一般型リール 30m	80,400円	35
ND-E330FL-20A	三相200Vロック(引掛)式リール 30m	93,000円	37
ND-E330L-20A	三相200Vロック(引掛)式リール 30m	75,000円	37
ND-E330R-20A	三相200V逆転コンセント付リール 30m	62,400円	36
ND-E54	100V屋内用リール 50m	60,600円	12
ND-EB230L-20A	単相200Vロック(引掛)式リール 30m	82,200円	34
ND-EC320-20A	三相200V一般型リール 20m	94,800円	35
ND-EC320F-20A	三相200V一般型リール 20m	107,400円	35
ND-EC320FL-20A	三相200Vロック(引掛)式リール 20m	124,800円	37
ND-EC320L-20A	三相200Vロック(引掛)式リール 20m	108,600円	37
ND-EC330-20A	三相200V一般型リール 30m	107,400円	35
ND-EC330F-20A	三相200V一般型リール 30m	124,800円	35
ND-EC330FL-20A	三相200Vロック(引掛)式リール 30m	138,000円	37
ND-EC330L-20A	三相200Vロック(引掛)式リール 30m	120,000円	37
ND-EK230L-20A	単相200Vロック(引掛)式リール 30m	87,000円	34
NDH-00	空リール コンセント無	36,000円	30
NDN-00	空リール コンセント無	14,400円	30
NDN-04	空リール コンセント4個付	15,600円	30
NDN-504F	100V屋内用リール 50m	84,600円	12・18
NDN-E350-20A	三相200V一般型リール 50m	92,400円	35
NDN-E54F	100V屋内用リール 50m	95,400円	12・18
NDN-EC350-20A	三相200V一般型リール 50m	138,000円	35
NF-00L	空リール コンセント無	11,500円	30
NF-00S	空リール コンセント無	11,500円	30
NF-04L	空リール コンセント4個付	13,200円	30
NF-304D	100V屋内用リール 30m	34,800円	11
NF-304F	100V屋内用リール 30m	49,200円	11・17
NF-504D	100V屋内用リール 50m	48,000円	12
NF-E230-15A	単相200V一般型リール 30m	48,600円	33
NF-E34	100V屋内用リール 30m	42,000円	11
NF-E34F	100V屋内用リール 30m	58,200円	11・17
NF-E34L-15A	ロック(引掛)式リール 30m	57,000円	13
NF-E34N	抜き式リール 30m	50,400円	15
NF-E54	100V屋内用リール 50m	58,200円	12
NF-EB230-15A	単相200V一般型リール 30m	69,600円	33
NF-EB34	100V屋内用リール 30m	59,400円	11
NF-EB34F	100V屋内用リール 30m	77,400円	11・17
NF-EB34L-15A	ロック(引掛)式リール 30m	73,200円	13
NF-EB34N	抜き式リール 30m	68,400円	15
NF-EB54	100V屋内用リール 50m	89,400円	12
NF-EK230-15A	単相200V一般型リール 30m	74,400円	33
NF-EK34	100V屋内用リール 30m	60,600円	11

型式	品名	標準価格(税別)	ページ
NF-EK34F	100V屋内用リール 30m	78,600円	11・17
NF-EK34L-15A	ロック(引掛)式リール 30m	74,400円	13
NF-EK34N	抜き式リール 30m	69,600円	15
NF-EK54	100V屋内用リール 50m	90,600円	12
NFH-EK34	超高感度コードリール 30m	63,000円	50
NGW20-BK	コードリール 100V 防雨防塵型 ナイスリール 20m	20,400円	19
NGW20-GY	コードリール 100V 防雨防塵型 ナイスリール 20m	20,400円	19
NGW30-BK	コードリール 100V 防雨防塵型 ナイスリール 30m	24,000円	19
NGW30-GY	コードリール 100V 防雨防塵型 ナイスリール 30m	24,000円	19
NGW-E20	コードリール 100V 防雨防塵型 ナイスリール 20m	26,400円	19
NGW-E30	コードリール 100V 防雨防塵型 ナイスリール 30m	32,400円	19
NNP-00L	空リール コンセント無	9,500円	30
NNP-00S	空リール コンセント無	9,500円	30
NNP-204D	100V屋内用リール 20m	20,400円	10
NNP-204F	100V屋内用リール 20m	30,600円	10・17
NNP-206D	100V屋内用リール 20m	21,600円	10
NNP-206F	100V屋内用リール 20m	31,800円	10・17
NNP-304D	100V屋内用リール 30m	27,600円	11
NNP-504D	100V屋内用リール 50m	42,600円	12
NNP-E24	100V屋内用リール 20m	33,000円	10
NNP-E24F	100V屋内用リール 20m	40,800円	10・17
NNP-E24N	抜き式リール 20m	34,800円	15
NNP-E34	100V屋内用リール 30m	37,800円	11
NNP-E34N	抜き式リール 30m	46,200円	15
NNP-EB24	100V屋内用リール 20m	48,600円	10
NNP-EB24F	100V屋内用リール 20m	57,000円	10・17
NNP-EB24N	抜き式リール 20m	50,400円	15
NNP-EB34	100V屋内用リール 30m	54,000円	11
NNP-EK24	100V屋内用リール 20m	49,800円	10
NNP-EK24F	100V屋内用リール 20m	58,200円	10・17
NNP-EK24N	抜き式リール 20m	51,600円	15
NPDM-EB34	デジタルドラム(DiVAディーヴァ) 30m	67,200円	43
NPDM-EK34	デジタルドラム(DiVAディーヴァ) 30m	68,400円	43
NPDMW-EB33	デジタルドラム(DiVAディーヴァ) 30m	79,200円	43
NPDMW-EK33	デジタルドラム(DiVAディーヴァ) 30m	80,400円	43
NPW-203	防雨・防塵型リール 20m	30,600円	19
NPW-303	防雨・防塵型リール 30m	35,400円	20
NPW-E23	防雨・防塵型リール 20m	34,800円	19
NPW-E33	防雨・防塵型リール 30m	42,600円	20
NPW-E33RE	防雨・防塵型リール リペアボックス 30m	44,400円	28
NPW-EB23	防雨・防塵型リール 20m	51,000円	19
NPW-EB33	防雨・防塵型リール 30m	58,800円	20
NPW-EB33RE	防雨・防塵型リール リペアボックス 30m	59,000円	28
NPW-EB33-S	防雨・防塵型リール センサー付 30m	59,400円	20
NPW-EK23	防雨・防塵型リール 20m	52,200円	19
NPW-EK33	防雨・防塵型リール 30m	60,000円	20
NPW-EK33RE	防雨・防塵型リール リペアボックス 30m	60,000円	28
NPW-EK33RE-S	防雨・防塵型リール リペアボックスセンサー付 30m	62,400円	28
NPW-EK33-S	防雨・防塵型リール センサー付 30m	60,600円	20
NPWL-EB33-B	防雨型LEDラインドラム青	75,600円	53
NPWL-EB33-G	防雨型LEDラインドラム緑	75,600円	53
NPWL-EB33-R	防雨型LEDラインドラム赤	75,600円	53
NPWL-EB33-W	防雨型LEDラインドラム白	75,600円	53
NPWL-EK33-B	防雨型LEDラインドラム青	76,800円	53
NPWL-EK33-G	防雨型LEDラインドラム緑	76,800円	53
NPWL-EK33-R	防雨型LEDラインドラム赤	76,800円	53
NPWL-EK33-W	防雨型LEDラインドラム白	76,800円	53
NR-00	空リール コンセント無	8,000円	30
NR-04	空リール コンセント4個付	9,800円	30

## 型式別INDEX

型式	品名	標準価格(税別)	ページ
<b>N</b>			
NR-304D	100V屋内用リール 30m	21,600円	11
NR-304D-S	100V屋内用リール センサー付 30m	22,200円	11
NS-00	空リール コンセント無	8,800円	30
NS-104	100V屋内用リール 10m	17,400円	9
NS-E14	100V屋内用リール 10m	21,600円	9
NS-EB12	100V屋内用リール 10m	37,800円	9
NS-EK12	100V屋内用リール 10m	39,000円	9
NW-E33	防雨・防塵型リール 30m	76,200円	20
NW-E33F	防雨・防塵型リール 30m	100,200円	20
NW-E33N	防雨・防塵型リール 抜止式 30m	78,000円	21
NW-E53	防雨・防塵型リール 50m	88,800円	20
NW-EB23	防雨・防塵型リール 20m	82,200円	19
NW-EB33	防雨・防塵型リール 30m	91,200円	20
NW-EB33F	防雨・防塵型リール 30m	107,400円	20
NW-EB33N	防雨・防塵型リール 抜止式 30m	94,800円	21
NW-EB33RE	防雨・防塵型リール リペアボッキン 30m	93,600円	28
NW-EB53	防雨・防塵型リール 50m	104,400円	20
NW-EB53RE	防雨・防塵型リール リペアボッキン 50m	106,200円	28
NW-EK23	防雨・防塵型リール 20m	83,400円	19
NW-EK33	防雨・防塵型リール 30m	92,400円	20
NW-EK33F	防雨・防塵型リール 30m	108,600円	20
NW-EK33FPN	防雨・防塵型リール 30m	132,000円	20
NW-EK33N	防雨・防塵型リール 抜止式 30m	96,000円	21
NW-EK33PN	防災型リール 防雨型 30m	114,600円	20:52
NW-EK33RE	防雨・防塵型リール リペアボッキン 30m	94,800円	28
NW-EK53	防雨・防塵型リール 50m	105,600円	20
NW-EK53PN	防災型リール 防雨型 50m	152,400円	20:52
NW-EK53RE	防雨・防塵型リール リペアボッキン 50m	107,400円	28
NWH-EK33	超高感度コードリール 防雨型 30m	98,400円	50
<b>P</b>			
PBW-EB10T-S	防雨ボッキン延長ブレーカ 10m	25,800円	73:75
PBW-EBT-S	防雨ボッキン延長ブレーカ 1m	19,800円	73:75
PBW-EK10T10A-S	防雨ボッキン延長ブレーカ 10m	27,600円	74
PBW-EK10T-S	防雨ボッキン延長ブレーカ 10m	27,000円	73:75
PBW-EKT10A-S	防雨ボッキン延長ブレーカ 1m	21,600円	74
PBW-EKT-S	防雨ボッキン延長ブレーカ 1m	21,000円	73:75
PBWL-EB10T-S	防雨Lヘナボッキン延長ブレーカ 10m	25,800円	73:75
PBWL-EBT-S	防雨Lヘナボッキン延長ブレーカ 1m	19,800円	73:75
PBWL-EK10T10A-S	防雨Lヘナボッキン延長ブレーカ 10m	27,600円	74
PBWL-EK10T-S	防雨Lヘナボッキン延長ブレーカ 10m	27,000円	73:75
PBWL-EKT10A-S	防雨Lヘナボッキン延長ブレーカ 1m	21,600円	74
PBWL-EKT-S	防雨Lヘナボッキン延長ブレーカ 1m	21,000円	73:75
PIPB-EB10E-S	プラグインボッキンブレーカ 10m	24,600円	74:76
PIPB-EBN-S	プラグインボッキンブレーカ	16,200円	74:77
PIPB-EBT-S	プラグインボッキンブレーカ 0.5m	19,800円	74:76
PIPB-EK10E10A-S	プラグインボッキンブレーカ 10m	27,000円	74
PIPB-EK10E-S	プラグインボッキンブレーカ 10m	25,800円	74:76
PIPB-EKN10A-S	プラグインボッキンブレーカ	18,600円	74
PIPB-EKN-S	プラグインボッキンブレーカ	17,400円	74:77
PIPB-EKT10A-S	プラグインボッキンブレーカ 0.5m	21,600円	74
PIPB-EKT-S	プラグインボッキンブレーカ 0.5m	21,000円	74:76
PIPBH-EKN-S	プラグインボッキンブレーカ	24,000円	74:77
PIPBH-EKT-S	プラグインボッキンブレーカ 0.5m	27,600円	74:76
PP-00	ボッキンプラグ 50セット	91,000円	81
PP-00-05	スケルトンボッキンプラグ 50セット	91,000円	81
PP-01	ボッキンプラグ	2,000円	81
PP-02	ボッキンプラグ	2,500円	81
PP-05	スケルトンボッキンプラグ	2,000円	81

型式	品名	標準価格(税別)	ページ
PP-06	Lヘナボッキンプラグ	2,500円	81
PPT-0.5E	ショートタップ 0.5m	7,600円	66
PPT-10E-BK	トリプルボッキン延長コード 10m	14,400円	68
PPT-10E-GR	トリプルボッキン延長コード 10m	14,400円	68
PPT-10E-OR	トリプルボッキン延長コード 10m	14,400円	68
PPT-10E-RE-B	リペアボッキン延長コード 10m	16,200円	70
PPT-10E-RE-G	リペアボッキン延長コード 10m	16,200円	70
PPT-10E-YL	トリプルボッキン延長コード 10m	14,400円	68
PPT-20E-BK	トリプルボッキン延長コード 20m	21,600円	68
PPT-20E-GR	トリプルボッキン延長コード 20m	21,600円	68
PPT-20E-OR	トリプルボッキン延長コード 20m	21,600円	68
PPT-20E-RE-B	リペアボッキン延長コード 20m	23,400円	70
PPT-20E-RE-G	リペアボッキン延長コード 20m	23,400円	70
PPT-20E-YL	トリプルボッキン延長コード 20m	21,600円	68
PPT-30E	トリプルボッキン延長コード 30m	29,400円	68
PPTF-10E	トリプルボッキン延長コード 10m	23,400円	69
PPTF-20E	トリプルボッキン延長コード 20m	40,800円	69
PPTL-0.5E	ショートタップ 0.5m	7,600円	66
PPTL-10E	Lヘナボッキン延長コード 10m	14,400円	69
PPTVS-10E-BK	トリプルボッキン延長コード 10m	11,800円	68
PPTVS-10E-GR	トリプルボッキン延長コード 10m	11,800円	68
PPTVS-10E-YL	トリプルボッキン延長コード 10m	11,800円	68
PPTVS-20E	トリプルボッキン延長コード 20m	19,200円	68
PPTW-0.5E	ショートタップ 0.5m	8,400円	66
PPTW-10E	トリプルボッキン防雨型延長コード 10m	16,800円	71
PPTW-10E-RE	リペアボッキン防雨型延長コード 10m	18,600円	70
PPTW-20E	トリプルボッキン防雨型延長コード 20m	24,000円	71
PPTW-20E-RE	リペアボッキン防雨型延長コード 20m	25,800円	70
PSW-10E	防雨ボッキン延長コード 10m	16,200円	71
PSW-20E	防雨ボッキン延長コード 20m	23,400円	71
PSW-30E	防雨ボッキン延長コード 30m	31,800円	71
PSW-5E	防雨ボッキン延長コード 5m	11,000円	71
PWO-EK33	防雨型オープンリール 30m	97,200円	44
<b>R</b>			
RBW-E30S	びっくリール 防雨防塵型 30m	85,800円	26
RBW-E50S	びっくリール 防雨防塵型 50m	103,200円	26
RBW-EB30S	びっくリール 防雨防塵型 30m	103,200円	26
RBW-EB50S	びっくリール 防雨防塵型 50m	120,000円	26
RBW-EK30S	びっくリール 防雨防塵型 30m	104,400円	26
RBW-EK30SPN	防災型 びっくリール 防雨・防塵型 30m	128,400円	26:27
RBW-EK50S	びっくリール 防雨・防塵型 50m	121,200円	26
RBW-EK50SPN	防災型 びっくリール 防雨・防塵型 50m	159,600円	26:27
RND-20S	びっくリール 20m	31,800円	24
RND-30S	びっくリール 30m	38,400円	24
RND-50S	びっくリール 50m	48,600円	24
RND-E20S	びっくリール 20m	37,200円	24
RND-E30S	びっくリール 30m	46,800円	24
RND-E30SF	極太電線仕様びっくリール 30m	67,200円	18:24
RND-E50S	びっくリール 50m	72,600円	24
RND-EB20S	びっくリール 20m	55,200円	24
RND-EB30S	びっくリール 30m	74,400円	24
RND-EB30SF	極太電線仕様びっくリール 30m	88,800円	18:24
RND-EB30SL	びっくリール ロック(引掛)式 30m	91,800円	25
RND-EB50S	びっくリール 50m	91,800円	24
RND-EK20S	びっくリール 20m	56,400円	24
RND-EK30S	びっくリール 30m	76,200円	24
RND-EK30SF	極太電線仕様びっくリール 30m	90,000円	18:24
RND-EK30SL	びっくリール ロック(引掛)式 30m	93,000円	25
RND-EK50S	びっくリール 50m	93,000円	24



# 【コードリール お見積り記入書】

様

担当者

お手数ですが、枠に チェックを入れ、下記要項にご記入の上返信ください。































※仕様内容によっては製作できない場合があります。

日 付

使用場所	<input type="checkbox"/> 屋内用	<input type="checkbox"/> 屋外用(防雨・防塵型)
電 圧	<input type="checkbox"/> 単相100V	<input type="checkbox"/> 単相200V <input type="checkbox"/> 三相200V
リール形状	<input type="checkbox"/> 標準型	<input type="checkbox"/> びっくリール(延長コード型) <input type="checkbox"/> マジックリール(100Vのみ)
アース	<input type="checkbox"/> アース有	<input type="checkbox"/> アース無
ブレーカ	<input type="checkbox"/> ブレーカ無	<input type="checkbox"/> 漏電保護専用 <input type="checkbox"/> 過負荷・短絡・漏電保護兼用※1
電線長	<input type="checkbox"/> 10M <input type="checkbox"/> 20M <input type="checkbox"/> 30M <input type="checkbox"/> 50M	<input type="checkbox"/> その他( ) M)
電線種	<input type="checkbox"/> VCT <input type="checkbox"/> 2CT <input type="checkbox"/> 2PNCT	<input type="checkbox"/> その他( )
電線太さ	<input type="checkbox"/> 1.25mmφ <input type="checkbox"/> 2.0mmφ <input type="checkbox"/> 3.5mmφ	<input type="checkbox"/> その他( )

### ■コンセント形状と定格

※プラグ・コンセントともにアルファベットで記入してください。

単相125V	A 	A-1 	B 	B-1 	C 	D 	E 	A-1・B-1は通常の一般プラグがそのまま使用できます。				
単相250V	F 	G 	H 	I 	J 	K 	L 	M 	M-1 	N 	N-1 	
三相250V	J 	K 	L 	O 	P 	Q 	M 	N 	R 	S 	S-1 	T 

※形状はコンセント側(受け側)のイラストとなります。※その他「NEMA」コンセント・プラグ形状は別注対応いたします。  
※S-1のコンセント・プラグは「ナソニック製」では製作できません。

プラグ	形状 ( )	
コンセント	形状 ( )	個数 ( )
台数	イラスト	
<備考>		

※1 三相200Vコードリールは、過負荷・短絡・漏電保護兼用のみとなります。

**お客様** ※住所は都道府県から記入してください。

会社名 \_\_\_\_\_

部署名 \_\_\_\_\_ 担当 **ご担当者**

ご住所 〒 \_\_\_\_\_

TEL \_\_\_\_\_ FAX \_\_\_\_\_

【購入希望販売店・代理店】 \_\_\_\_\_ TEL \_\_\_\_\_

日動工業株式会社

本社・大阪 TEL.072(803)6905 FAX.072(803)6908  札幌 FAX.011(871)0579  
 東京 FAX.03(5683)4021  名古屋 FAX.052(352)7558  福岡 FAX.092(474)6329

# [200V防雨延長ブレーカ お見積り記入書]

様

担当者



お手数ですが、枠に チェックを入れ、下記要項にご記入の上返信ください。

※仕様内容によっては製作できない場合があります。

日付

1次側(入力)	
電線種	<input type="checkbox"/> VCT <input type="checkbox"/> SVCT <input type="checkbox"/> 2CT <input type="checkbox"/> 2PNCT <input type="checkbox"/> その他( )
電線太さ	mm <sup>2</sup> <input type="text"/> 電線長 m <input type="text"/>
接続器	<input type="checkbox"/> プラグ 形状 <input type="text"/> ※下表のA~Lよりお選びください。 <input type="checkbox"/> 丸端子 内径φ mm <input type="text"/> <input type="checkbox"/> 切放し

■プラグ(刃側)の形状と定格 ※ご使用になるコンセントが他メーカーだと防水効果が得られませんので、同一メーカーをご使用ください。

A	B	C	D	E	F	G	H	I	J	K	L
φ48	φ54	φ69	φ48	φ61	φ69	φ45.4	φ59.4	φ50.4	φ59.4	φ59.4 NEMA 1/1.5-30	φ79
15A	20A	30A	15A接地付	20A接地付	30A接地付	20A (引掛式)	30A (引掛式)	20A接地付 (引掛式)	30A接地付 (引掛式)	30A接地付 (引掛式)	60A接地付 (引掛式)

発電機対応	アース有無
<input type="checkbox"/> 有 <input type="checkbox"/> 無	<input type="checkbox"/> 有 <input type="checkbox"/> 無

アース(接地)は、なぜ必要なのか  
 感電の多くは、漏電を起こしている電気器具から人体を通して地面に流れることによって起こります。地面(大地)は土の粒と粒の間に水分が含まれているため電気にとっては良導体(通りやすい道)なのです。電気器具の絶縁状態が悪くなってアースをしておけば電気の通りやすいアース線を通り元の電源に帰るため100Vの電圧がからず0Vとなり(技術的には、電位が0Vになるといいますが)感電しないわけです。感電事故は電圧が高ければ高いほど危険が大きくなりますが、感電は人の外部から電圧がかかり電流が流れることにより障害を受けることとなります。そのため人体に流れる電流が大きければ大きいほど致命的になります。また人体が濡れている場合は、さらに電流の流れが加勢されて危険度が増します。

ブレーカ(漏電しゃ断器)	
<input type="checkbox"/> EKタイプ(過負荷・漏電保護兼用) ※過負荷(使はず)時には容量をこえて使用すると作動します。 ※漏電時には15mAもしくは30mA感度で0.1秒以内に電気をしゃ断します。	定格電流 <input type="checkbox"/> 20A <input type="checkbox"/> 30A <input type="checkbox"/> 50A

2次側(出力)	
電線種	<input type="checkbox"/> VCT <input type="checkbox"/> SVCT <input type="checkbox"/> 2CT <input type="checkbox"/> 2PNCT <input type="checkbox"/> その他( )
電線太さ	mm <sup>2</sup> <input type="text"/> 電線長 m <input type="text"/>
接続器	<input type="checkbox"/> コンセント 形状 <input type="text"/> ※下表の①~⑫よりお選びください。 <input type="checkbox"/> 丸端子 内径φ mm <input type="text"/> <input type="checkbox"/> 切放し

■コンセント(受側)の形状と定格 ※ご使用になるプラグが他メーカーだと防水効果が得られませんので、同一メーカーをご使用ください。

①	②	③	④	⑤	⑥	⑦	⑧	⑨	⑩	⑪	⑫
φ58	φ66	φ82	φ58	φ73	φ82	φ52	φ66	φ57	φ66	φ66 NEMA 1/1.5-30	φ70.4
15A	20A	30A	15A接地付	20A接地付	30A接地付	20A (引掛式)	30A (引掛式)	20A接地付 (引掛式)	30A接地付 (引掛式)	30A接地付 (引掛式)	60A接地付 (引掛式)

**ご注意** 必ずお守りください  
 ●接続する元電源の使用状況と接続機器の容量によっては、元電源が先に落ちる場合があります。●元ブレーカより小さな容量のブレーカを使用してください。  
 ●ご使用になるプラグ・コンセントは、他メーカー同士だと防水効果が得られませんので大変危険です。同一メーカーをご使用ください。  
 ●丸端子および切放しで接続する場合は、必ず防水絶縁処理を施し、アースを接続してください。  
 (常設などで配線工事を伴う場合は、必ず専門家(有資格者)がおこなってください。資格のない人の配線工事は法律で禁止されています。)

**お客様** ※住所は都道府県から記入してください。

会社名 \_\_\_\_\_

部署名 \_\_\_\_\_ 担当者 \_\_\_\_\_

ご住所 〒 \_\_\_\_\_

TEL \_\_\_\_\_ FAX \_\_\_\_\_

[購入希望販売店・代理店] \_\_\_\_\_ TEL \_\_\_\_\_

日動工業株式会社

本社・大阪 TEL.072(803)6905 FAX.072(803)6908  札幌 FAX.011(871)0579  
 東京 FAX.03(5683)4021  名古屋 FAX.052(352)7558  福岡 FAX.092(474)6329



# 【三相200Vオートリール お見積り記入書】

\_\_\_\_\_ 様 担当者

お手数ですが、枠に チェックを入れ、下記要項にご記入の上返信ください。

※仕様内容によっては製作できない場合があります。

\_\_\_\_\_ 日 付 \_\_\_\_\_

## 1次側 プラグ(刃側)の形状と定格

接 続 器	<input type="checkbox"/> プラグ	形状	<input type="checkbox"/> 丸端子	内径 φ	mm	<input type="checkbox"/> 切放し
-------	------------------------------	----	------------------------------	------	----	------------------------------

※下表のA~Gよりお選びください。

<b>A</b>	15A (アース付)	<b>B</b>	20A (アース付)	<b>C</b>	30A (アース付)	<b>D</b>	20A (アース付)	<b>E</b>	30A (アース付)	<b>F</b>	30A(NEMA) (アース付)	<b>G</b>	60A (アース付)
													
ロック(引掛)式													

※最大許容電流は、**15A**です。許容電流をこえての使用は感電・火災の原因になります。

## 2次側 コンセント(受側)の形状と定格

接 続 器	<input type="checkbox"/> コンセント	形状	<input type="checkbox"/> 丸端子	内径 φ	mm	<input type="checkbox"/> 切放し
-------	--------------------------------	----	------------------------------	------	----	------------------------------

※下表の①~⑦よりお選びください。

<b>①</b>	15A (アース付)	<b>②</b>	20A (アース付)	<b>③</b>	30A (アース付)	<b>④</b>	20A (アース付)	<b>⑤</b>	30A (アース付)	<b>⑥</b>	30A(NEMA) (アース付)	<b>⑦</b>	60A (アース付)
													
ロック(引掛)式													

※最大許容電流は、**15A**です。許容電流をこえての使用は感電・火災の原因になります。

### ご注意 必ずお守り ください。

- 最大許容電流は15A(全延時)です。20A以上のプラグ・コンセントを取付けた場合でも、最大許容電流は15A(全延時)になります。
- ※電線を巻いたままの状態だと、定格電流は6Aになります。
- 丸端子および切放して接続する場合は、必ず防水絶縁処理を施し、アースを接続してください。  
(常設などで配線工事を伴う場合は、必ず専門家(有資格者)がおこなってください。資格のない人の配線工事は法律で禁止されています。)

**お客様** ※住所は都道府県から記入してください。

会社名 \_\_\_\_\_

部署名 \_\_\_\_\_ 担当 **ご担当者**

ご住所 〒 \_\_\_\_\_

TEL \_\_\_\_\_ FAX \_\_\_\_\_

[購入希望販売店・代理店] \_\_\_\_\_ TEL \_\_\_\_\_

日動工業株式会社

- |  |  |
|--|--|
| <input type="checkbox"/> 本社・大阪 TEL.072(803)6905 FAX.072(803)6908 | <input type="checkbox"/> 札幌 FAX.011(871)0579   |
| <input type="checkbox"/> 東京 FAX.03(5683)4021                     | <input type="checkbox"/> 名古屋 FAX.052(352)7558 <input type="checkbox"/> 福岡 FAX.092(474)6329 |

MEMO

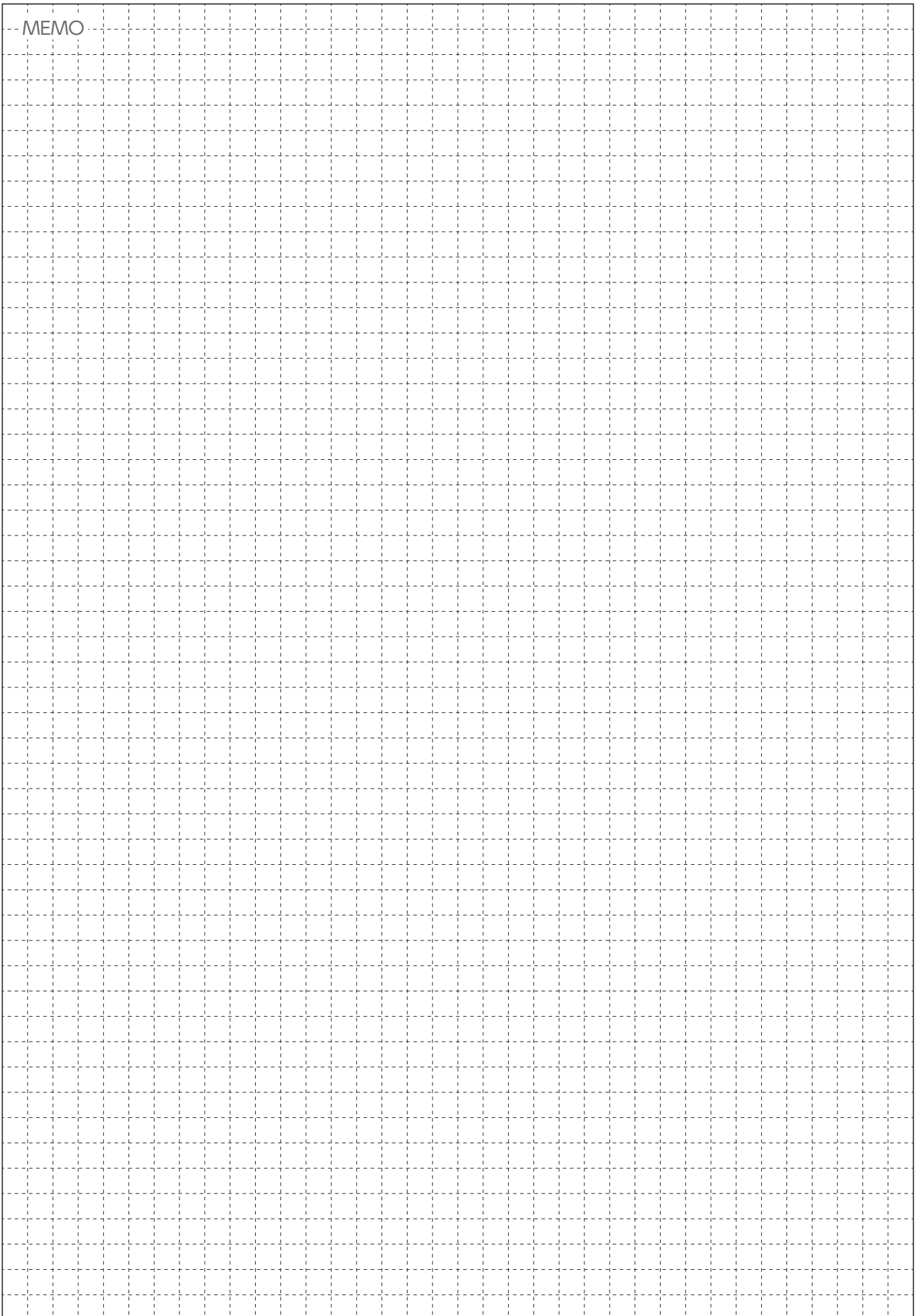

MEMO

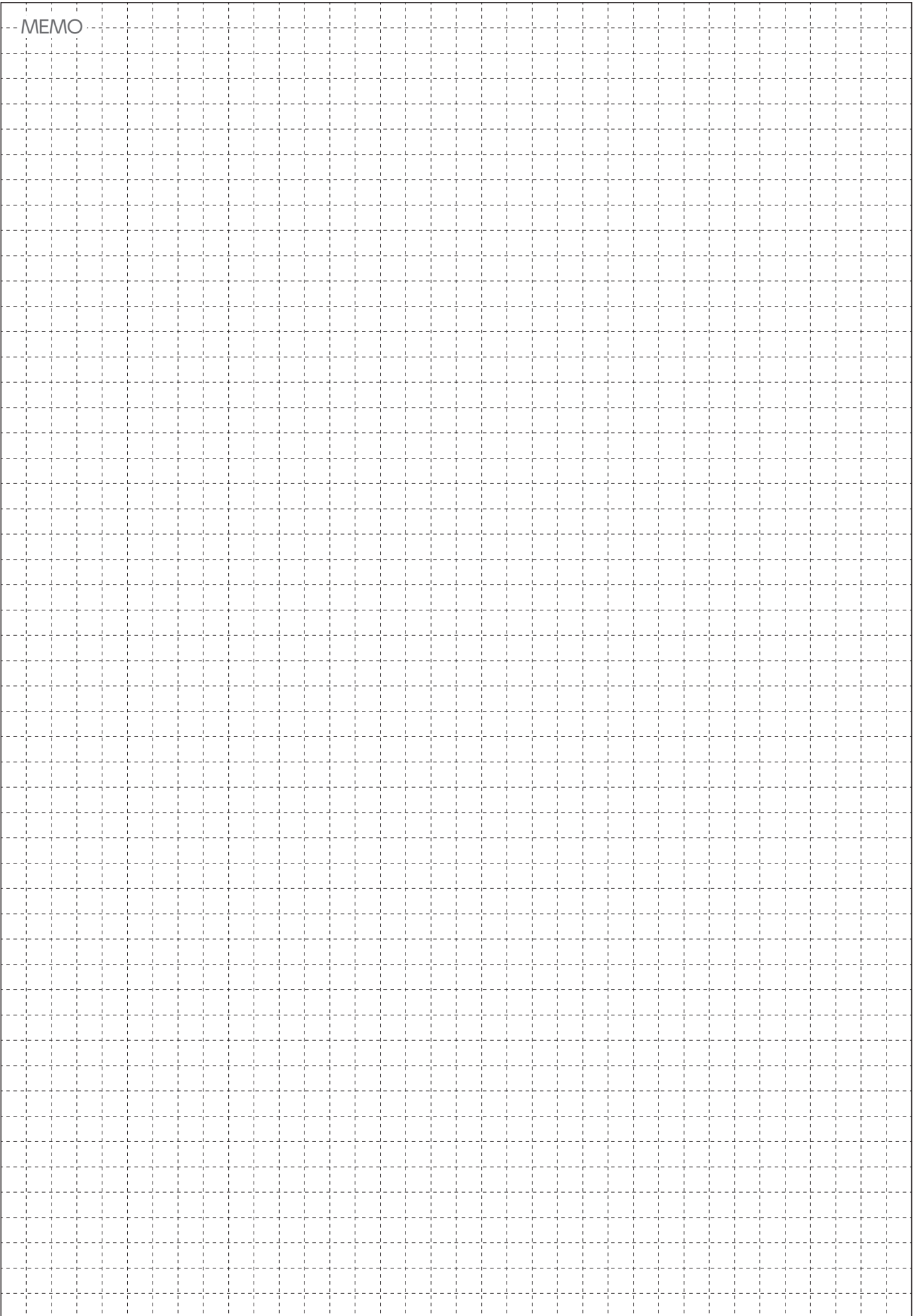

MEMO

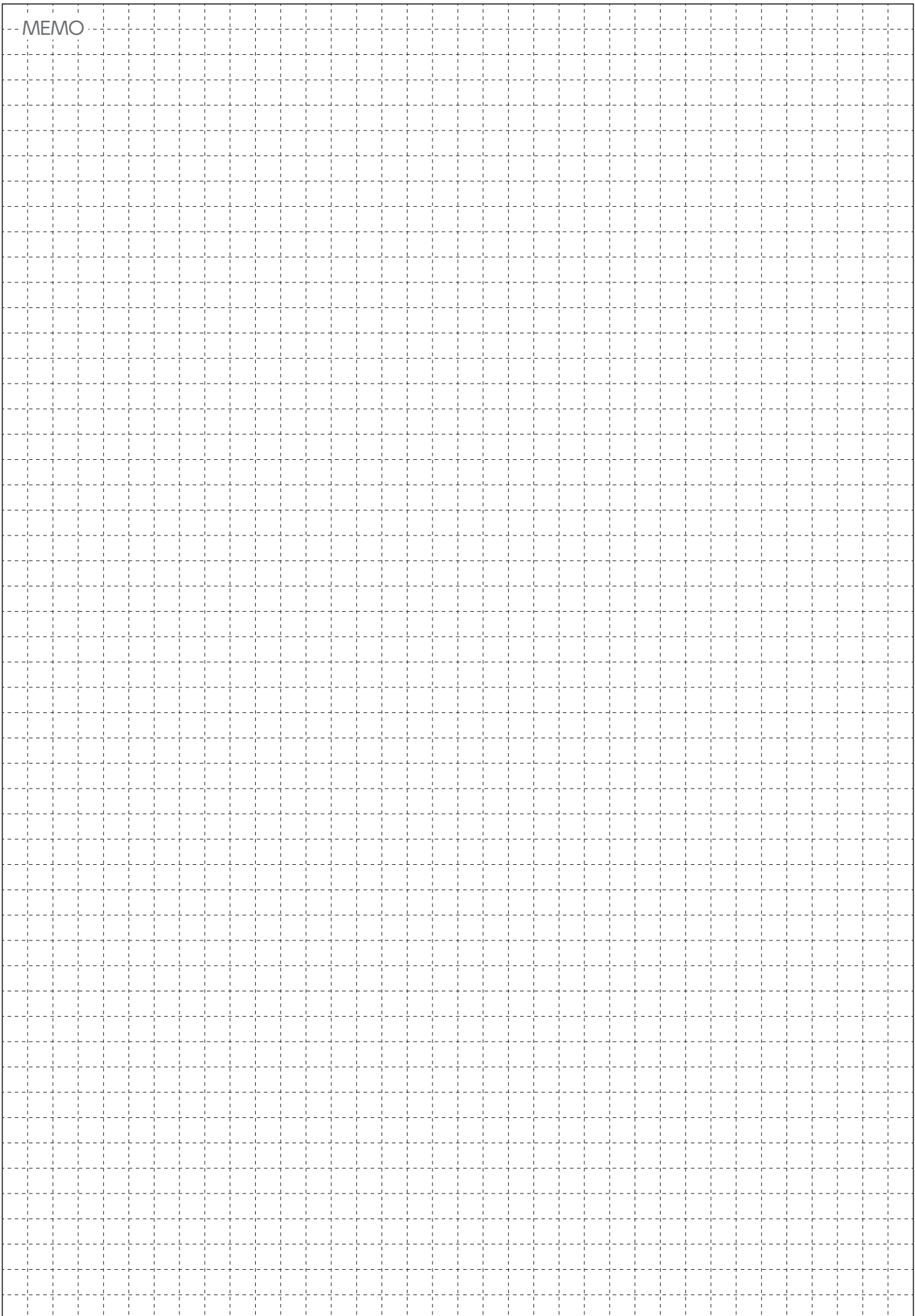

# 返品・保証・アフターサービスについて

## 返品について

商品未使用・未開封の場合、商品到着後8日以内に限り返品を承ります。  
商品梱包の開封及びお取扱いなどで、すでに商品梱包が破損していたり、汚れがある場合は返品をお受けすることはできません。  
お客様事由での返品は、以下の費用のご負担をお願いしておりますので、あらかじめご了承ください。

- ・所定の返品事務手数料
- ・商品の返送費用
- ・商品発送時の送料/代金引換手数料 など

なお、別注品・受注生産品等、商品によっては、返品をお受けできない場合があります。

## 保証について

保証内容は下記のとおりとさせていただきます。

### 【保証期間】

製品お買上げ日(お引き渡し日)を基準として次の通りです。  
ただし、24時間連続使用や1日20時間以上の長時間使用の場合は、半分の期間とします。

- 照明器具 1年間(電源装置 3年間)
- コードリール 3年間
- 溶接機 3年間
- その他製品 1年間

### 【保証内容】

ご購入または納入された製品単体の保証に限りです。  
取扱説明書、製品本体貼付ラベルなどの注意書にしたがった使用状態で保証期間内に故障した場合には、製品の無償修理(交換)をさせていただきます。  
※機器の交換作業については含みません。  
※電気工事を伴う機器の交換は別途見積りいたします。

### 【保証の免責事項】

保証期間内でも、次の場合には原則として保証対象外とさせていただきます。  
(1) 使用上の誤りおよび不当な修理や本体ケース開封を含む分解、改造による故障や損傷  
(2) 当社の仕様書、カタログなどに記載されている使用条件、環境の範囲をこえた使用による故障や損傷  
(3) 施工上の不備に起因する故障や不具合  
(4) お買上げ後の取付場所の移設、輸送、落下などによる故障や損傷  
(5) 天災地変(火災、地震、水害、落雷など)、異常電圧、指定外の使用電源(電圧、周波数)、故意などによる故障や損傷  
(6) 法令、取扱説明書で要求される保守点検(メンテナンス)を行わないことによる故障や損傷  
(7) 日本国内以外での使用による故障や損傷  
(8) 保証書のご提示がない場合  
(9) 保証書にお買上げ年月日、お客様名、販売店名の記入のない場合、あるいは字句を書き替えられた場合

## アフターサービスについて

### 【保証期間内の場合】

製品の保証期間内の修理は原則無償修理です。  
ただし、修理お申し込み時に製品購入日を特定できるもののご提示が無い場合は、有償修理となる場合があります。  
修理期間は当社に製品到着後、2営業日以内の弊社出荷を予定しております。  
※修理品の当社までの送料はお客様にてご負担ください。  
※修理内容により、数日日数がかかる場合があります。

### 【保証期間を過ぎている場合】

ご購入から保証期間が経過、または保証の免責事項に該当と判断される故障は有償修理となります。  
修理期間は製品到着後、2営業日以内にお見積提示を予定しております。  
お見積の承諾後、1営業日以内にご返却(弊社出荷)を予定しております。  
※修理品の当社までの送料はお客様にてご負担ください。  
※修理内容により、数日日数がかかる場合があります。

### 【アフターサービスについてのお問い合わせ先】

修理に関するご相談ならびにご不明点は、お買上げの販売店様(工事店様)または弊社営業所にお問い合わせください。



<https://www.nichido-ind.co.jp/>



### 安全に関する ご注意

● 製品には寿命があります。ご使用して数年ほど経つと、外観に異常がなくても使用状況により電線や内部の劣化は進行しています。点検・交換してください。

● 1年に1回は「点検記録表」に基づき自主点検してください。

当社のウェブサイトからダウンロードできます。

<https://www.nichido-ind.co.jp/support/check/>

検索 日動チェックシート

日動HP TOP ▶

サポート ▶

安全チェックシート

● このカタログに掲載の商品は、使用用途・場所などを限定するもの、また定期点検を必要とするものがあります。お買い上げの販売店・工事店または当社にご確認ください。

● ご使用の前に、「取扱説明書」をよくお読みいただき、ご不明な点はお買い上げの販売店・工事店または当社にご相談の上、正しくご使用ください。

● 商品には安全にご使用いただくための注意シールが貼ってあるものがあります。ご使用の際はご確認の上、正しくご使用ください。

● 「安全に関するご注意」については、取扱説明書にも記載しておりますので、ご一読ください。

※コードリールの取扱説明書は、



QRコードにて確認できます。

### ご使用に あたって

このカタログに記載のコードリールの保証期間は3年間です。その他商品の保証期間は1年間です。一部商品においては、保証期間を設定していない商品もあります。

但し、商品に保証書が添付されている場合は、添付の保証書が優先されます。

また、別途品質保証契約が結ばれている場合は、品質保証契約書が優先されます。

保証期間は商品お買い上げ日(お引き渡し日)より上記期間、無償修理対応させていただきます。

万一故障がおきた場合は、お買い上げ日(お引き渡し日)を特定の上、お申し出ください。

※返品・保証・アフターサービスについての詳細は、このカタログの巻末に記載の

「返品・保証・アフターサービスについて」をご覧ください。

### ご購入前に

● このカタログの掲載商品の標準価格には、消費税、配送・設置調整費・工事費、使用済み商品の引取費などは含まれておりません。

● 商品改良のため、仕様・外観は予告なしに変更することがありますのでご了承ください。

● 印刷物と実物とでは多少色味に差が生じる場合があります。あらかじめご了承ください。

● このカタログの掲載商品の詳細については、販売店・専門施工店または当社におたずねください。

発売元



## 日動工業株式会社

NICHIDO IND.CO.,LTD

□ 本社 〒572-0076 大阪府寝屋川市仁和寺本町1-3-22  
TEL.072(803)6905代 FAX.072(803)6908

□ 札幌営業所 〒003-0822 札幌市白石区菊水元町二条2-3-1  
TEL.011(871)0577代 FAX.011(871)0579

□ 東京営業所 〒135-0016 東京都江東区東陽4-8-14  
TEL.03(5683)4010代 FAX.03(5683)4021

□ 名古屋営業所 〒454-0848 名古屋市中川区松ノ木町1-32-2  
TEL.052(351)3666代 FAX.052(352)7558

□ 大阪営業所 〒572-0076 大阪府寝屋川市仁和寺本町1-3-22  
TEL.072(803)6905代 FAX.072(803)6908

□ 福岡営業所 〒812-0016 福岡市博多区博多駅南4-17-32  
TEL.092(474)7955代 FAX.092(474)6329

お問い合わせは **TEL.072-803-6905**

E-mail [honsha@nichido-ind.co.jp](mailto:honsha@nichido-ind.co.jp)

■お問い合わせは……