

図面略歴			
記号	日付	変更・追記内容	担当
△			
△			

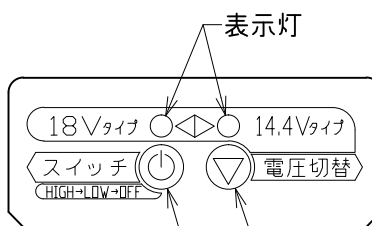
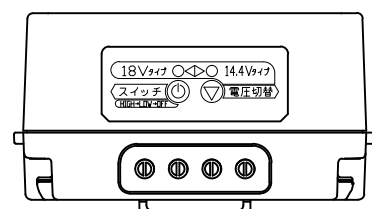
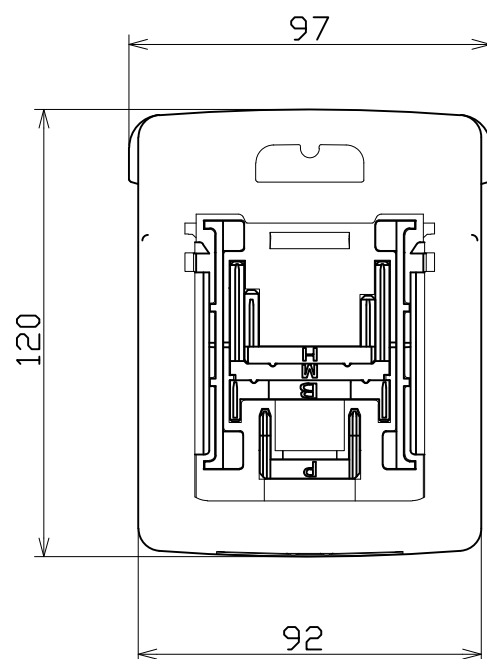
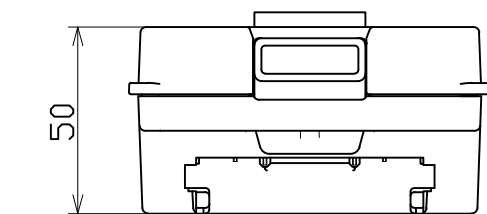

18V,14.4V切替ボタン

スイッチ(HIGH→LOW→OFF)

マキタ製
バッテリー
BL14xx
BL18xx

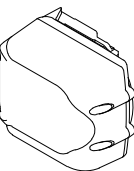

日立製
バッテリー
BSL-14xx
BSL-18xx

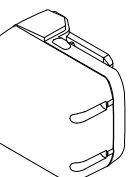

パナソニック製
バッテリー
EZ9L4x

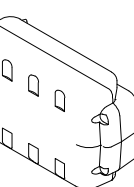

ポッシュ製
バッテリー
A14xxLIB
A18xxLIB

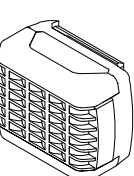

青
(M)
マキタ用
電源刃

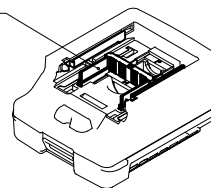

緑
(H)
日立用
電源刃

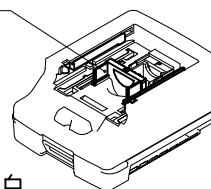

白
(P)
パナソニック用
電源刃

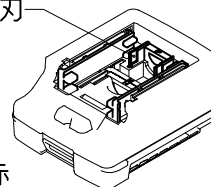

赤
(B)
ポッシュ用
電源刃

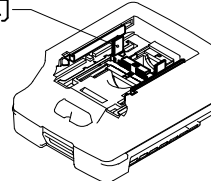

点灯時間の目安(BAT-HRE20Sでの点灯時間)

各社	バッテリー容量	HIGH時	LOW時
弊社	BAT-B52 22.2V 5.2Ah	9.5時間	15時間
マキタ製	14.4V 6.0Ah	7時間	10.5時間
マキタ製	18V 6.0Ah	8.5時間	13時間
日立製	14.4V 3.0Ah	3.5時間	5時間
パナソニック製	14.4V 4.2Ah	5時間	7時間
ポッシュ製	14.4V 2.0Ah	2時間	3.5時間
ポッシュ製	14.4V 4.0Ah	4.5時間	7時間

注) マルチチェンジャー使用時は屋内型となります。

				コード	29801	
COMPONENTS	品名	マルチチェンジャー	APPD 承認	CHCK 検図	DESN 設計	DEF 製図
MODEL	型式	BAT-MC01				I
MATERIAL	材質	ABS	REMARKS 備考	過放電保護機能付		
3AD	ANGLE 第三角法	SCALE 1/5 1/2	作成日	2018.07.27		
NICHIDO IND.CO.LTD 日動工業株式会社			出図コード	BAT-MC01		
			ZK-A3X			